

**BREENA-R Einbaustrahler, GX5,3**

Artikel-Nr. 1963.07

Licht.  
Für Generationen.

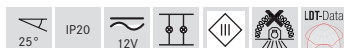
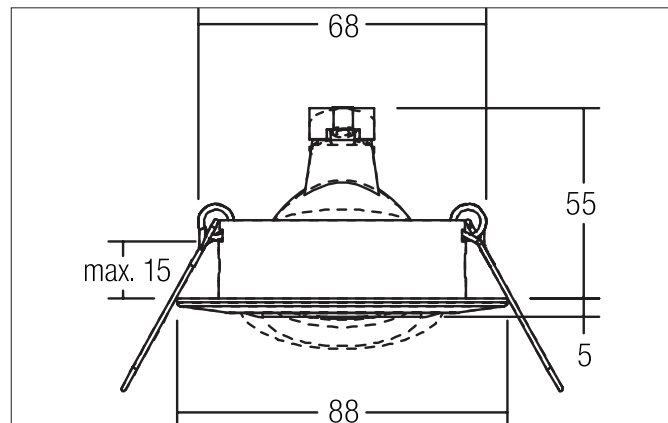

**Ausschreibungstext**

Einbaustrahler, GX5,3, weiß glänzend, rund. Ausgeführt in kompakter Bauform für werkzeuglose Schnellmontage zum Deckeneinbau. Ausführung: GX5,3, Montageart: Einbaumontage, Montageort: Deckenmontage, Material: Zinkguss / Aluminiumguss, Schutzart raumseitig: nach DIN EN 60529: IP20, Schutzklasse: (EN 61140) III, Spannung: 12V, Leistung: 50 W, Anzahl der Leuchtmittel / Fassungen: 1 Stück, Verstellbarkeit: schwenkbar, ohne Betriebsgerät, Art der Dimmung: abhängig vom Betriebsgerät.

**Produktvorteile**

- Einbaustrahler in runder Bauform aus massivem Zinkguss und Aluminiumguss für LED-Retrofit-Lampen mit Sockel GX5,3 (Fassung mit Zuleitung 300 mm).
- Deckenausschnitt 68 mm, Durchmesser 88 mm, Einbautiefe 55 mm, IP20.
- Schwenkbereich 25°.
- Große Farbvarianz. Ohne sichtbaren Sprengring.
- Klassische, leicht gewölbte Formgebung.
- In gleicher Optik auch als GU10-Ausführung, als schaltbares und dimmbares Set (Phasenabschnitt) lieferbar.

**BREENA-R Einbaustrahler, GX5,3**

Artikel-Nr. 1963.07

Licht.  
Für Generationen.

Artikeldaten	
Artikel-Nr.	1963.07
GTIN	4250047764144
Serienname	BREENA-R
Kurzbeschreibung	Einbaustrahler, GX5,3
Material	Guss
Farbe	weiß
Ausführung der Oberfläche	glänzend
Form	rund
Außendurchmesser	88 mm
Einbaudurchmesser	68 mm
Einbautiefe	55 mm
Aufbauhöhe	5 mm
Lieferumfang	inkl. Fassung mit Zuleitung 300 mm
Nettogewicht	0,208 kg
Konformität	CE, UKCA

Betriebstechnik Leuchte	
Systemleistung	50 W
Spannungsart	AC/DC
AC Nennspannung max.	12 V
Frequenz max.	50 Hz
Leuchtmittel	Für LED-Retrofit-Lampe
Ausführung	GX5,3
Schutzklasse	III
Schutzart raumseitig	IP20
Dimmbar	Abhängig von Betriebsgerät
Ansteuerung	Abhängig vom Betriebsgerät
Leuchtmittelwechsel möglich	Ja

Montagetechnik	
Montageart	Einbaumontage
Montageort	Deckenmontage
Verstellbarkeit	schwenkbar
Schwenkwinkel	25°
Max. Deckenstärke	15 mm
Weitere Hinweise	nicht in Montagedose verwendbar keine Abdeckung mit Wärmedämmmaterial
Werkstoff der Abdeckung	ohne Abdeckung
Sprengring	ohne Sprengring

Logistische Daten	
Bruttogewicht	0,239 kg
Länge Verpackung	105 mm
Breite Verpackung	90 mm
Höhe Verpackung	55 mm
Entsorgung am Ende der Lebensdauer	Das Produkt darf nicht mit dem Hausmüll entsorgt werden. Sie sind verpflichtet, solche Elektro-Altgeräte separat zu entsorgen. Informieren Sie sich bitte bei Ihrer Kommune über die Möglichkeiten der geregelten Entsorgung. Mit der getrennten Entsorgung führen Sie die Altgeräte dem Recycling oder anderen Formen der Wiederverwertung zu. Sie helfen damit zu vermeiden, dass u. U. belastende Stoffe in die Umwelt gelangen.

## BREENA-R Einbaustrahler, GX5,3







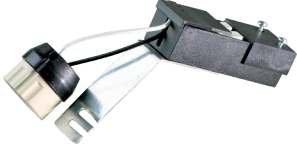

Artikel-Nr. 1963.07

Licht.  
Für Generationen.

Kompatible LED-Module						
Artikel-Nr.	Leistung	Abstrahlwinkel	Farbtemperatur	Lichtstrom	Input	Höhe LED-Modul
12925003	3 W	38°	2.700 K	290 lm	350 mA	40 mm
12926003	3 W	38°	3.000 K	310 lm	350 mA	40 mm
12925004	3 W	38°	4.000 K	340 lm	350 mA	40 mm
12923383	6 W	38°	2.700 K	600 lm	350 mA	32 mm
12923603	6 W	60°	2.700 K	570 lm	350 mA	32 mm
12924383	6 W	38°	3.000 K	680 lm	350 mA	32 mm
12924603	6 W	60°	3.000 K	660 lm	350 mA	32 mm
12924384	6 W	38°	3.500 K	680 lm	350 mA	32 mm
12924604	6 W	60°	3.500 K	660 lm	350 mA	32 mm
12923384	6 W	38°	4.000 K	720 lm	350 mA	32 mm
12923604	6 W	60°	4.000 K	700 lm	350 mA	32 mm
12920183	6 W	18°	3.000 K	640 lm	350 mA	31 mm
12920243	6 W	24°	3.000 K	690 lm	350 mA	31 mm
12920003	6 W	38°	3.000 K	670 lm	350 mA	31 mm
12920603	6 W	60°	3.000 K	620 lm	350 mA	31 mm
12920184	6 W	18°	4.000 K	685 lm	350 mA	31 mm
12920244	6 W	24°	4.000 K	740 lm	350 mA	31 mm
12920004	6 W	38°	4.000 K	720 lm	350 mA	31 mm
12920604	6 W	60°	4.000 K	660 lm	350 mA	31 mm
12963383	6 W	38°	3.000 K - 1.800 K	460 lm	350 mA	32 mm
12963603	6 W	60°	3.000 K - 1.800 K	430 lm	350 mA	32 mm
12953003	12 W	38°	2.700 K	1.120 lm	350 mA	70 mm
12954003	12 W	38°	3.000 K	1.210 lm	350 mA	70 mm
12954004	12 W	38°	3.500 K	1.240 lm	350 mA	70 mm
12953004	12 W	38°	4.000 K	1.250 lm	350 mA	70 mm
12965003	12 W	38°	3.000 K - 1.800 K	930 lm	350 mA	70 mm
12983003	12,5 W	38°	3.000 K	920 lm	350 mA	95 mm
12823003	8 W	60°	2.850 K	900 lm	24 V	50 mm
12843004	8 W	60°	2.000 K - 6.500 K	640 lm	24 V	50 mm
18438002	8 W	60°	RGB+WW	400 lm	24 V	50 mm
12929503	6,3 W	50°	2.700 K / 3.000 K / 4.000 K		350 mA	34 mm











**BREENA-R Einbaustrahler, GX5,3**  
 Artikel-Nr. 1963.07

Licht.  
 Für Generationen.

Lieferbares Zubehör	
	Artikel-Nr.: 5366 Bügel mit Fassung GX5,3, mit Zugentlastung
	Artikel-Nr.: 5358 Bügel mit Fassung GZ10, mit Zugentlastung
	Artikel-Nr.: 81204020 Reduzerring D 110 mm, für Leuchteneinschnittsmaß 68 mm
	Artikel-Nr.: 81204030 Reduzerring D 110 mm, für Leuchteneinschnittsmaß 68 mm
	Artikel-Nr.: 81204050 Reduzerring D 110 mm, für Leuchteneinschnittsmaß 68 mm
	Artikel-Nr.: 81204070 Reduzerring D 110 mm, für Leuchteneinschnittsmaß 68 mm
	Artikel-Nr.: 81204170 Reduzerring D 110 mm, für Leuchteneinschnittsmaß 68 mm
	Artikel-Nr.: 81204080 Reduzerring D 110 mm, für Leuchteneinschnittsmaß 68 mm
	Artikel-Nr.: 81204150 Reduzerring D 110 mm, für Leuchteneinschnittsmaß 68 mm
	Artikel-Nr.: 81205020 Reduzerring D 130 mm, für Leuchteneinschnittsmaß 68 mm



**BREENA-R Einbaustrahler, GX5,3**  
 Artikel-Nr. 1963.07

Licht.  
 Für Generationen.

Lieferbares Zubehör	
	Artikel-Nr.: 8 1205030 Reduzierring D 130 mm, für Leuchtenausschnittsmaß 68 mm
	Artikel-Nr.: 8 1205050 Reduzierring D 130 mm, für Leuchtenausschnittsmaß 68 mm
	Artikel-Nr.: 8 1205070 Reduzierring D 130 mm, für Leuchtenausschnittsmaß 68 mm
	Artikel-Nr.: 8 1205170 Reduzierring D 130 mm, für Leuchtenausschnittsmaß 68 mm
	Artikel-Nr.: 8 1205080 Reduzierring D 130 mm, für Leuchtenausschnittsmaß 68 mm
	Artikel-Nr.: 8 1205150 Reduzierring D 130 mm, für Leuchtenausschnittsmaß 68 mm
	Artikel-Nr.: 8 1206020 Reduzierring D 145 mm, für Leuchtenausschnittsmaß 68 mm
	Artikel-Nr.: 8 1206030 Reduzierring D 145 mm, für Leuchtenausschnittsmaß 68 mm
	Artikel-Nr.: 8 1206050 Reduzierring D 145 mm, für Leuchtenausschnittsmaß 68 mm
	Artikel-Nr.: 8 1206070 Reduzierring D 145 mm, für Leuchtenausschnittsmaß 68 mm
	Artikel-Nr.: 8 1206170 Reduzierring D 145 mm, für Leuchtenausschnittsmaß 68 mm

**BREENA-R Einbaustrahler, GX5,3**  
 Artikel-Nr. 1963.07

Licht.  
 Für Generationen.

Lieferbares Zubehör	
	Artikel-Nr.: 81206080 Reduzierring D 145 mm, für Leuchteneinschnittsmaß 68 mm
	Artikel-Nr.: 81206150 Reduzierring D 145 mm, für Leuchteneinschnittsmaß 68 mm