





Code	93472	93472	93472	93472
	DE Sicherheitshinweise	UK Safety instructions	FR Consignes de sécurité	NL Veiligheidsinstructies
	Arbeiten an elektrischen Anlagen dürfen nur von Elektrofachkräften oder von unterwiesenen Personen unter Leitung und Aufsicht einer Elektrofachkraft entsprechend den elektrotechnischen Regeln vorgenommen werden.	Work on the mains supply may only be carried out by qualified professionals or by instructed persons under the direction and supervision of qualified skilled electrical personnel in accordance with electrotechnical regulations.	Travailler sur un réseau électrique ne s'improvise pas, seul un electricien qualifié et habilité doit effectuer ce raccordement.	Werkzaamheden aan elektrische installaties mogen alleen door gekwalificeerde installateurs of geschoold personeel uitgevoerd worden en dit in overeenstemming met de elektrotechnische voorschriften.
	Vor Montage Leitung spannungs-frei schalten! Dieses Gerät ist nicht zum Freischalten geeignet.	Disconnect supply before installing! This device is not to be used to isolate other equipment from the mains supply.	Avant de commencer l'installation, assurez-vous que l'alimentation est coupée. Cet appareil ne doit pas être utilisé pour isoler d'autres appareils de l'alimentation secteur complet.	Netspanning uitschakelen alvorens te beginnen met de montage. Dit toestel mag niet gebruikt worden om de aangesloten apparaten te isoleren van de voedingsspanning.
	Lesen Sie dieses Beiblatt vor der Inbetriebnahme des Gerätes. Die Kenntnis dieses Dokuments gehört zur bestimmungsgemäßen Verwendung.	Read this supplementary sheet before putting the device into operation. Knowledge of this document is part of the intended use.	Avant la mise en service de l'appareil, veuillez lire cette fiche complémentaire. La connaissance de ce document fait partie de l'utilisation conforme.	Lees dit aanvullende blad voordat u het apparaat in gebruik neemt. Kennis van dit document maakt deel uit van het beoogde gebruik.
	Funktion	Function	Fonctionnement	Functie
	In ein Casambi-Netzwerk integrierbarer Multisensor zur Aufputzmontage in großen Höhen. Externer, mechanisch auf eine Montagehöhe zwischen 5 und 16 Metern einstellbarer Teleskop-Lichtfühler für eine anwendungsgerechte Lichtmessung. Zur Einstellung der Parameter und Funktionen benötigen Sie die kostenfreie und im Apple App Store sowie im Google Play Store erhältliche Casambi App. Eine Schritt-für-Schritt Anleitung zur Inbetriebnahme einiger Grundfunktionen finden Sie auf unserer Produktseite.	Multisensor that can be integrated into a Casambi network for surface mounting at great heights. External telescopic light sensor mechanically adjustable to a mounting height between 5 and 16 metres for application-specific light measurement. To set the parameters and functions, you need the free Casambi app available in the Apple App Store and Google Play Store. You can find step-by-step instructions for commissioning some basic functions on our product page.	Multicapteur pouvant être intégré dans un réseau Casambi pour un montage en surface à grande hauteur. Capteur de lumière télescopique externe réglable mécaniquement à une hauteur de montage comprise entre 5 et 16 mètres pour une mesure de la lumière spécifique à l'application. Pour régler les paramètres et les fonctions, vous avez besoin de l'application Casambi, qui est gratuite et disponible dans l'Apple App Store et le Google Play Store. Vous trouverez des instructions étape par étape pour la mise en service de certaines fonctions de base sur notre page produit.	Multisensor die kan worden geïntegreerd in een Casambi-netwerk voor opbouwmontage op grote hoogte. Externe telescopische lichtsensor, mechanisch verstelbaar tot een montagehoogte tussen 5 en 16 meter voor toepassingsspecifieke lichtmeting. Om de parameters en functies in te stellen, heb je de Casambi app nodig, die gratis is en verkrijgbaar is in de Apple App Store en Google Play Store. Op onze productpagina vindt u stap-voor-stap instructies voor de inbedrijfstelling van enkele basisfuncties.
	Der Präsenzmelder regelt das Licht automatisch in Abhängigkeit von anwesenden Personen (Bewegungen) und der Umgebungshelligkeit. Der im Melder integrierte Lichtfühler misst stetig die Umgebungshelligkeit und vergleicht sie mit dem in der Applikation eingestellten Helligkeitssollwert. Ist die Umgebungshelligkeit ausreichend, wird die Beleuchtung nicht zugeschaltet. Liegt die Umgebungshelligkeit unterhalb des eingestellten Helligkeitssollwertes, bewirkt eine Bewegung im Raum das Einschalten der Beleuchtung. Der Melder schaltet die Beleuchtung trotz einer anwesenden Person aus, wenn genügend natürliches Licht vorhanden ist oder sobald eine Nachlaufzeit lang keine Bewegung mehr im Raum erkannt wird. Die auszulösenden Szenen müssen dazu in der Casambi-App erstellt werden.	The occupancy detector automatically controls the light depending on the presence of people (movements) and the ambient brightness. The light sensor integrated in the detector constantly measures the ambient brightness and compares it with the brightness set value set in the application. If the ambient brightness is sufficient, the lighting is not switched on. If the ambient brightness is below the brightness set value, movement in the room causes the lighting to switch on. The detector switches the lighting off despite a person being present if there is sufficient natural light or as soon as no more movement is detected in the room for a follow-up time. The scenes to be triggered must be created in the Casambi app.	Le détecteur de présence commande automatiquement la lumière en fonction de la présence de personnes (mouvements) et de la luminosité ambiante. Le capteur de lumière intégré au détecteur mesure en permanence la luminosité ambiante et la compare à la valeur de consigne de luminosité définie dans l'application. Si la luminosité ambiante est suffisante, l'éclairage ne s'allume pas. Si la luminosité ambiante est inférieure à la valeur de consigne de la luminosité, un mouvement dans la pièce entraîne l'allumage de l'éclairage. Le détecteur éteint l'éclairage malgré la présence d'une personne si la lumière naturelle est suffisante ou dès qu'aucun mouvement n'est plus détecté dans la pièce pendant une durée de temporisation. Les scénarios à déclencher doivent être créés dans l'application Casambi.	De aanwezigheidsmelder regelt het licht automatisch afhankelijk van de aanwezigheid van personen (bewegingen) en de omgevingshelderheid. De in de detector geïntegreerde lichtsensor meet voortdurend de omgevingshelderheid en vergelijkt deze met het in de toepassing ingestelde helderheidswaarde. Als de omgevingshelderheid voldoende is, wordt de verlichting niet ingeschakeld. Als de omgevingshelderheid onder de ingestelde helderheidswaarde ligt, wordt door beweging in de ruimte de verlichting ingeschakeld. De detector schakelt de verlichting uit ondanks de aanwezigheid van een persoon indien er voldoende daglicht is of zodra er gedurende een bepaalde tijd geen beweging meer wordt waargenomen in de ruimte. De scènes die triggerend moeten worden, moeten in de Casambi app aangemaakt worden.
	Erweiterung des Erfassungsbereiches mit weiteren Geräten - 93471 oder 93472 möglich.	Extension of the detection range possible with additional devices - 93471 or 93472.	Extension de la plage de détection possible avec des dispositifs supplémentaires - 93471 ou 93472.	Uitbreiding van het detectiebereik mogelijk met extra apparaten - 93471 of 93472.



Light sensor

Socket

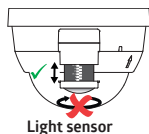
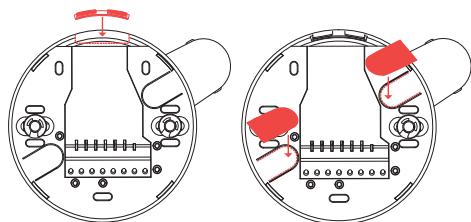
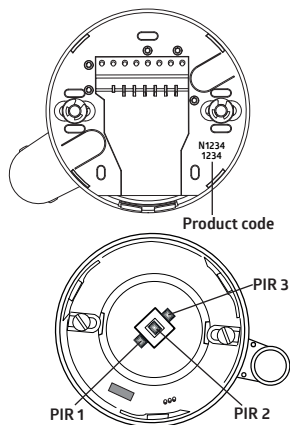
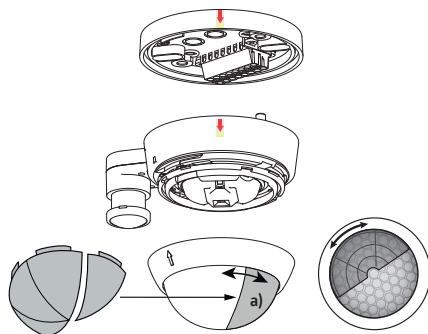
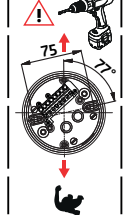
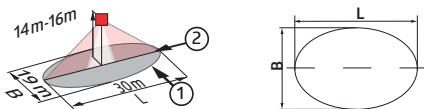

Fig. 1

H	L	B
5.0 m	26.0 m	18.0 m
6.0 m	26.0 m	18.0 m
7.0 m	28.0 m	19.0 m
8.0 m	28.0 m	19.0 m
9.0 m - 16.0 m	30.0 m	19.0 m



Ausgrenzen von Störquellen

Falls der Erfassungsbereich des Melders zu groß ist oder Bereiche abdeckt, welche nicht überwacht werden sollen, kann mit den beliebigen Abdeckklammern (a) der Bereich nach Bedarf reduziert bzw. eingeschränkt werden. Darüber hinaus kann die Empfindlichkeit der drei PIR-Sensoren in der App einzeln reguliert bzw. die Sensoren deaktiviert werden.

Exclude sources of interference

In case the detection area of the detector is too large or areas are being covered that should not be monitored, the range can be reduced or limited by using the enclosed blinds (a). In addition, the sensitivity of the three PIR sensors can be regulated individually in the app or the sensors can be deactivated.

Exclusion des sources de perturbation

Si la portée de détection est trop grande ou couvre des zones qui ne doivent pas être détectées, utiliser les obturateurs fournis pour délimiter la zone de détection souhaitée (a). En outre, la sensibilité des trois capteurs PIR peut être réglée individuellement dans l'appli ou les capteurs peuvent être désactivés.

Detectiegebied en storingsbronnen uitsluiten

Indien het detectiegebied van de melder te groot is, of indien deze gebieden dekt die niet bewaakt dienen te worden, kan dit bereik verkleind of beperkt worden met de meegeleverde afdeklammern (a). Bovendien kan de gevoeligheid van de drie PIR-sensoren afzonderlijk in de app worden geregeld of kunnen de sensoren worden gedeactiveerd.



Bei Verwendung in Hochregallagern ist darauf zu achten, dass jeweils in den Kopfbereichen der Regalgänge Melder verbaut werden, welche durch Blinds oder montageteknische Anordnung nur Bewegung in dem gewünschten Regalbereich erfassen.

When used in high-bay warehouses, care should be taken that, in the cross-aisles of the warehouse, detectors are installed that can detect movement only in the desired aisle locations, by using blinds or other technical arrangements.

Pour un montage dans des stockages de grande hauteur, il convient de prévoir à chacune des têtes d'allée de rayonnage des détecteurs ne détectant que dans la zone de rayonnage souhaitée, par des obturateurs ou une disposition technique de montage.

Bij gebruik in hoogbouwmagazijnen moet erop worden gelet, dat de detectoren in de kopsecties van de zijkangen worden geïnstalleerd, zodat die alleen bewegingen in de gewenste zijgang detecteren, met gebruik van afdeklammern of door technische montage.



93472	DE LED-Funktionsanzeigen		UK LED function indicators		FR Indicateurs de fonctionnement LEDs		NL Indicatie LED's	
	Vorgang	Indikation	Process	Indication	Processus	Indication	Actie	Indicatie
	Identifikationshilfe aktiv	rot blinkt hell alle 600ms	Identification aid active	red flashes brightly every 600ms	Aide à l'identification active	rouge clignote vivement toutes les 600 ms	Identificatiehulpmiddel actief	rood knippert fel om de 600ms
	Gerät bootet	rot blinkt alle 500ms	device boots	red flashes every 500ms	Redémarrage de l'appareil	la LED rouge clignote tous les 500ms	Eenheidslaarzen	rood knippert om de 500ms
	Bewegungserkennung	rot blinkt bei jeder erkannten Bewegung	Motion detection	red flashes on each detected movement	Détection de mouvement	LED rouge clignote à chaque mouvement détecté	Bewegingsdetectie	rood knippert bij elke gedetecteerde beweging
Gerät mit keinem Netzwerk verbunden	gelb blinkt langsam	Device not connected to a network	yellow flashes slowly	Dispositif non connecté à un réseau	la LED jaune clignote lentement	Apparaat niet aangesloten op een netwerk	geel knippert langzaam	
	EU-Konformitätserklärung		UK Declaration of conformity		Déclaration de conformité UE		EU-Conformiteitsverklaring	
	Das Produkt erfüllt die Richtlinien über 1. die elektromagnetische Verträglichkeit (2014/30/EU) 2. die Niederspannung (2014/35/EU) 3. die Beschränkung der Verwendung bestimmter gefährlicher Stoffe in Elektro- und Elektronikgeräten (2011/65/EU) 4. die Bereitstellung von Funkanlagen auf dem Markt (2014/53/EU)		This product respects the directives concerning 1. Electrical Equipment Safety Regulation 2016 2. Electromagnetic Compatibility Regulation 2016 3. The Restriction of the Use of Certain Hazardous Substances in Electrical and Electronic Equipment Regulation 2012 4. the Radio Equipment Directive (2014/53/EU)		Ce produit répond aux directives sur 1. la compatibilité électromagnétique (2014/30/UE) 2. la basse tension (2014/35/UE) 3. la restriction de l'utilisation de certaines substances dangereuses dans les appareils électriques et électroniques (2011/65/UE) 4. la directive sur les équipements radio (2014/53/UE)		Dit product beantwoordt aan de volgende richtlijnen 1. Elektromagnetische compatibiliteit (2014/30/EU) 2. Laagspanning (2014/35/EU) 3. Verbod op gebruik van gevaarlijke chemicaliën in elektrische en elektronische apparatuur (2011/65/EU) 4. de richtlijn radioapparatuur (2014/53/EU)	
			Contact B.E.G. UK Ltd., Apex Court – Grove House · Camphill Road · West Byfleet, Surrey KT14 6SQ					
	Technische Daten		Technical data		Caractéristiques techniques		Technische gegevens	
	230 V ~ +/-10%, 50 Hz		Voltage		Tension		Spanning	
	ca./approx. 0.4W		Power input		Consommation		Verbruik	
	Anschlussklemmen: für eindrähtige Leiter		Terminal clamps: for solid one-wire conductors		Bornes de raccordement: conducteurs à fil rigide		Aansluitklem: eendradige geleider	
	vertical 360°		Area of coverage		Zone de détection		Detectiehoek	
	450 m² / 14 m		Monitored area (tangential movement)		Surface surveillée pour une approche tangentielle		Detectiezone voor dwars langs de melder lopen	
	5 m / 16 m / 14 m		Mounting height min./max./recommended		Hauteur de montage min./max./recommandée		Montagehoogte min./max./aanbevolen	
	<p>► Fig. 1 14 m -5°C – +45°C</p> <p>① = max. Ø 30m ② = max. Ø 30m</p>		Range of coverage at mounting height Ambient temperature		Portée pour une hauteur de montage de température ambiante		Bereik op montagehoogte Omgevingstemperatuur	
	II / IP54		Class / Degree of protection		Classe / Type de Protection		Klasse / Beschermingsgraad	
	Ø 101 x 76 mm		Dimension		Dimension		Afmetingen	
	-5°C – +45°C		Ambient temperature		Température ambiante		Omgevingstemperatuur	
	PC		Housing material		Matériau du boîtier		Behuizingsmateriaal	

93472**DE** Lichtsteuerung**UK** Lighting control**FR** Commande de l'éclairage**NL** Lichtsturing

1 s – 60 min

Nachlaufzeit

Follow-up time

Durée de temporisation

Nalooptijd

1 – 4000 Lux

Helligkeitssollwert

Brightness set value

Valeur de consigne de luminosité

Helderheidswaarde

Orientierungslicht

Orientation light

Lumière d'orientation

Oriëntatieverlichting

Werkseinstellung**Factory settings****Préréglage d'usine****Fabrieksinstellingen**

3-hoch/high/haut/ hoog

PIR-Sensorempfindlichkeit

PIR sensor sensitivity

Sensibilité des capteurs PIR

Gevoeligheid PIR-sensoren

18 %

Reflexionsfaktor

Reflection factor

Facteur de réflexion

Reflectiefactor

Schematisches Schaltbild**Schematic diagram****Schéma de raccordement****Aansluitschema**

Schematisches Schaltbild – Bitte beachten Sie beim Anschließen die Beschriftung der Klemmen am Gerät!

Schematic diagram – when connecting the detector, please respect the labelling of the terminal connections at the device!

Schéma de raccordement debase – veuillez respecter le marquage des bornes sur l'appareil !

Aansluitschema – respecteer de labelling van de klemmen bij het aansluiten van het apparaat!

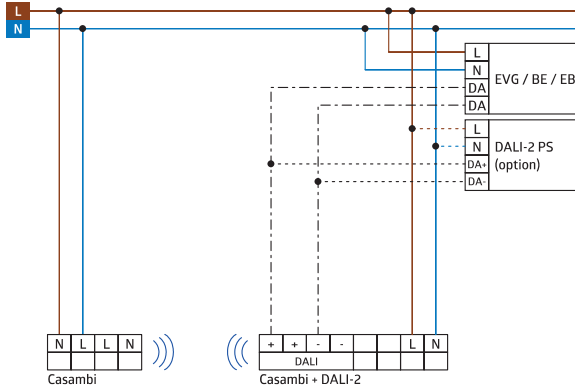

Produktseite im Internet

Product page on the internet

Page produit sur notre site internet

Productpagina op het internet