

Zylindrische Sicherungseinsätze 10x38 gG 400 bis 690 VAC

NIEDERSPANNUNGSSICHERUNGSEINSÄTZE NACH IEC

ZYLINDRISCHE SICHERUNGSEINSÄTZE NACH IEC



Mersen „aM“ und „gG“ Sicherungseinsätze decken eine große Bandbreite an verschiedenen Größen und Stromstärken für 400, 500 und 690VAC ab. Sie werden für die Absicherung von elektrischen Verteilungsstromkreisen und industriellen Anlagen eingesetzt.

Ein Großteil der Stromstärken ist in den Größen 8x31 und 10x38 optional mit Kennmelder, und in den Größen 14x51 und 22x58 optional mit Schlagbolzen zur Auslösung eines Hilfskontakts erhältlich.

Alle zylindrischen Sicherungseinsätze bestehen aus einem Keramikkörper und versilberten Kontakten.

Zylindrische Sicherungseinsätze der Betriebsklasse „gG“ werden zum Schutz von Leitungen, Geräten und Anlagen eingesetzt. Sie schalten unzulässige Überströme und Kurzschlussströme bis zum Bemessungsausschaltstrom sicher ab. Zylindrische Sicherungseinsätze „gG“ schützen elektrische Geräte und Anlagen auch vor der elektro-dynamischen Wirkung von hohen Kurzschlussströmen.

Unsere Technologie und das Herstellungsverfahren sorgen für eine höchstzuverlässige technische Leistungsfähigkeit.

TECHNISCHE DATEN ÜBERBLICK

Spannungsbereich AC	400 ... 690 VAC
Bemessungsstrom (A)	0,5 ... 32 A
Betriebsklasse/Charakteristik	gG
Ausschaltvermögen AC (IEC)	120 kA
Material des (Sicherungs-) Körpers	Keramik
Material des (Sicherungs-) Körpers	zylindrisch
Material der Kontakte	versilbertes Kupfer
Baugröße	10x38 mm

PRODUKTVORTEILE

- Reduzierte Baugröße
- Ganzbereichsschutz
- Visuelle Anzeige bei Auslösung der Sicherung
- Besonders sicheres und zuverlässiges Schutzsystem

ANWENDUNGSBEREICHE

- Betriebsklasse gG zum Schutz von Leitungen und Geräten in industriellen Anlagen und elektrischen Verteilungsstromkreisen gegenüber Überlast und Kurzschluss

TECHNISCHE NORMEN

- IEC 60269-1 & -2 (elektrisch nur für die Produkte mit Schlagbolzen)
- Lloyd's Register of Shipping und Bureau Veritas Zulassung



Zylindrische Sicherungseinsätze 10x38 gG 400 bis 690 VAC

PRODUKTPALETTE

Größe 10,3x38 gG 400/500VAC ohne Kennmelder



FR10GG50V6



FR10GG40V32

Katalognummer	Referenznummer	Bemessungsspannung AC (IEC)	Bemessungsstrom I _n	Bemessungsausschaltvermögen AC	Bemessungsleistungsabgabe bei I _n	Gewicht
FR10GG50V0.5	C211027	500 V	0,5 A	120 kA	0,07 W	8,3 g
FR10GG50V1	B212061	500 V	1 A	120 kA	0,45 W	8,3 g
FR10GG50V2	D213098	500 V	2 A	120 kA	0,5 W	8,3 g
FR10GG50V4	X213598	500 V	4 A	120 kA	0,85 W	8,3 g
FR10GG50V6	K215128	500 V	6 A	120 kA	0,95 W	8,3 g
FR10GG50V8	D217169	500 V	8 A	120 kA	1,15 W	8,3 g
FR10GG50V12	W219761	500 V	12 A	120 kA	1,4 W	8,3 g
FR10GG50V10	S218194	500 V	10 A	120 kA	1,3 W	8,3 g
FR10GG50V16	G200750	500 V	16 A	120 kA	1,9 W	8,3 g
FR10GG50V20	D211028	500 V	20 A	120 kA	2,4 W	8,3 g
FR10GG50V25	E213099	500 V	25 A	120 kA	2,7 W	8,3 g
FR10GG40V32	A214107	400 V	32 A	120 kA	2,8 W	8,3 g

Größe 10,3x38 gG 400/500VAC mit Kennmelder



FR10GG40V32I

Katalognummer	Referenznummer	Bemessungsspannung AC (IEC)	Bemessungsstrom I _n	Bemessungsausschaltvermögen AC	Bemessungsleistungsabgabe bei I _n	Gewicht
FR10GG50V2I	S216653	500 V	2 A	120 kA	0,5 W	8,3 g
FR10GG50V4I	E217170	500 V	4 A	120 kA	0,85 W	8,3 g
FR10GG50V6I	T218195	500 V	6 A	120 kA	0,95 W	8,3 g
FR10GG50V8I	V219231	500 V	8 A	120 kA	1,15 W	8,3 g
FR10GG50V10I	E222207	500 V	10 A	120 kA	1,3 W	8,3 g
FR10GG50V12I	H200751	500 V	12 A	120 kA	1,4 W	8,3 g
FR10GG50V16I	H201809	500 V	16 A	120 kA	1,9 W	8,3 g
FR10GG50V20I	X211551	500 V	20 A	120 kA	2,4 W	8,3 g
FR10GG50V25I	W212585	500 V	25 A	120 kA	2,7 W	8,3 g
FR10GG40V32I	Z213600	400 V	32 A	120 kA	2,8 W	8,3 g

Größe 10,3x38 gG 250/400VAC mit Schlagbolzen

Katalognummer	Referenznummer	Bemessungsspannung AC (IEC)	Bemessungsstrom I _n	Bemessungsausschaltvermögen AC	Bemessungsleistungsabgabe bei I _n	Gewicht
FR10GG40V2P	G083703	400 V	2 A	100 kA	0,6 W	9,2 g
FR10GG40V4P	D084758	400 V	4 A	100 kA	0,75 W	9,2 g
FR10GG40V6P	Y084799	400 V	6 A	100 kA	0,9 W	9,2 g
FR10GG40V8P	F083955	400 V	8 A	100 kA	1 W	9,2 g
FR10GG40V10P	A084801	400 V	10 A	100 kA	1,1 W	9,2 g
FR10GG40V12P	G083956	400 V	12 A	100 kA	1,25 W	9,2 g
FR10GG40V16P	X084798	380 V	16 A	100 kA	1,35 W	9,2 g
FR10GG40V20P	Z084800	380 V	20 A	100 kA	1,45 W	9,2 g
FR10GG25V25P	H083957	250 V	25 A	100 kA	1,7 W	9,2 g
FR10GG25V32P	E083954	250 V	32 A	100 kA	2,2 W	9,2 g

Zylindrische Sicherungseinsätze 10x38 gG 400 bis 690 VAC

PRODUKTPALETTE



FR10GG69V6

Größe 10,3x38 gG 690VAC ohne Kennmelder

Katalognummer	Referenznummer	Bemessungsspannung AC (IEC)	Bemessungsstrom I _n	Bemessungsausschaltvermögen AC	Bemessungsleistungsabgabe bei I _n	Gewicht
FR10GG69V1	R302787	690 V	1 A	120 kA	0,45 W	9 g
FR10GG69V2	S302788	690 V	2 A	120 kA	0,55 W	9 g
FR10GG69V4	T302789	690 V	4 A	120 kA	0,6 W	9 g
FR10GG69V6	V302790	690 V	6 A	120 kA	0,9 W	9 g
FR10GG69V8	W302791	690 V	8 A	120 kA	1 W	9 g
FR10GG69V10	X302792	690 V	10 A	120 kA	1,15 W	9 g
FR10GG69V12	Y302793	690 V	12 A	120 kA	1,4 W	9 g
FR10GG69V16	Z302794	690 V	16 A	120 kA	1,9 W	9 g

Zylindrische Sicherungseinsätze 10x38 gG 400 bis 690 VAC

ZEIT-STROM KENNLINIEN

Größe 10x38 500V gG ohne Schlagbolzen

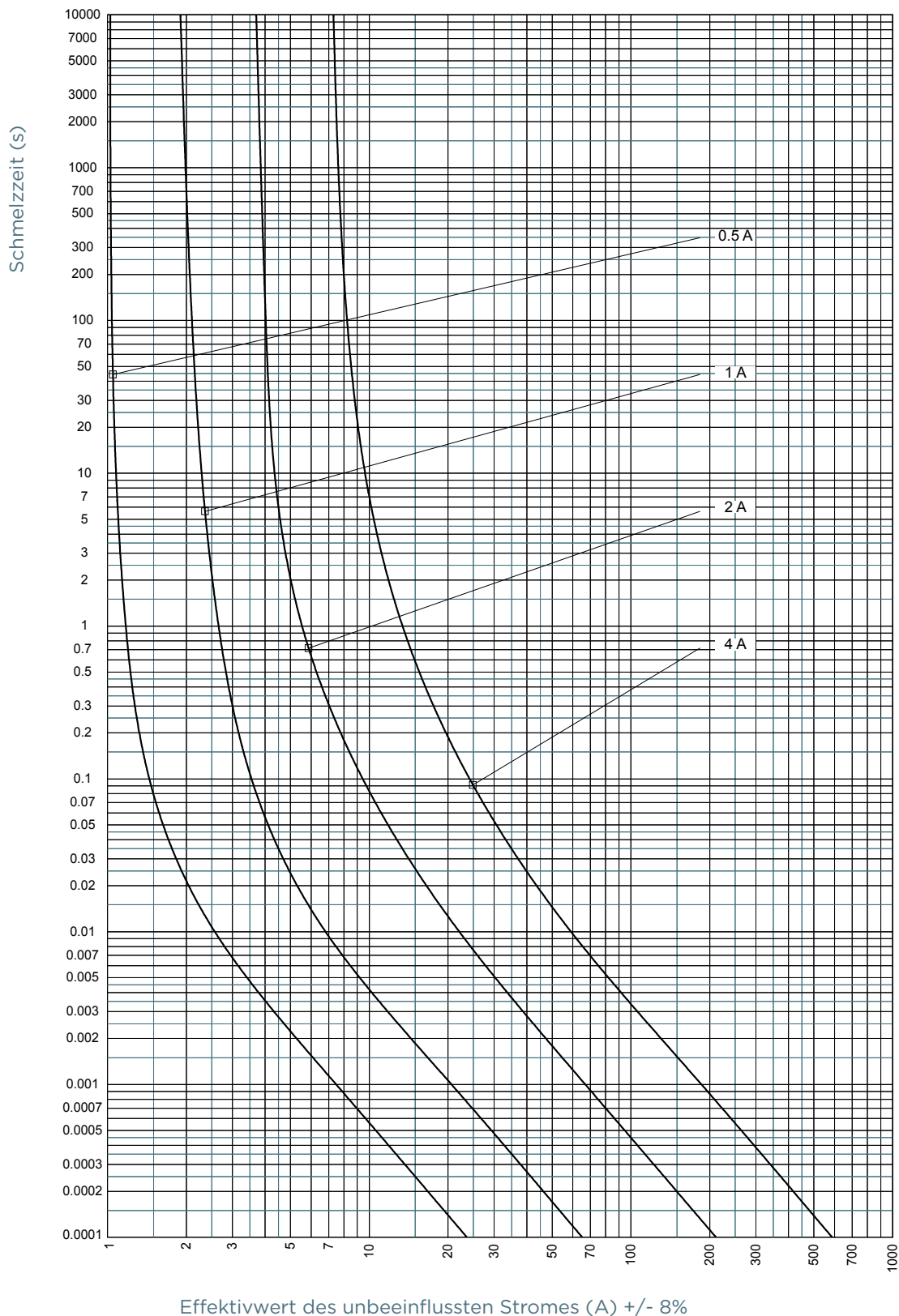

Mersen behält sich das Recht vor ohne vorherige Ankündigung jede in diesem Datenblatt enthaltene Information zu verändern, zu aktualisieren oder zu korrigieren.

Zylindrische Sicherungseinsätze 10x38 gG 400 bis 690 VAC

ZEIT-STROM KENNLINIEN

Größe 10x38 500V gG ohne Schlagbolzen

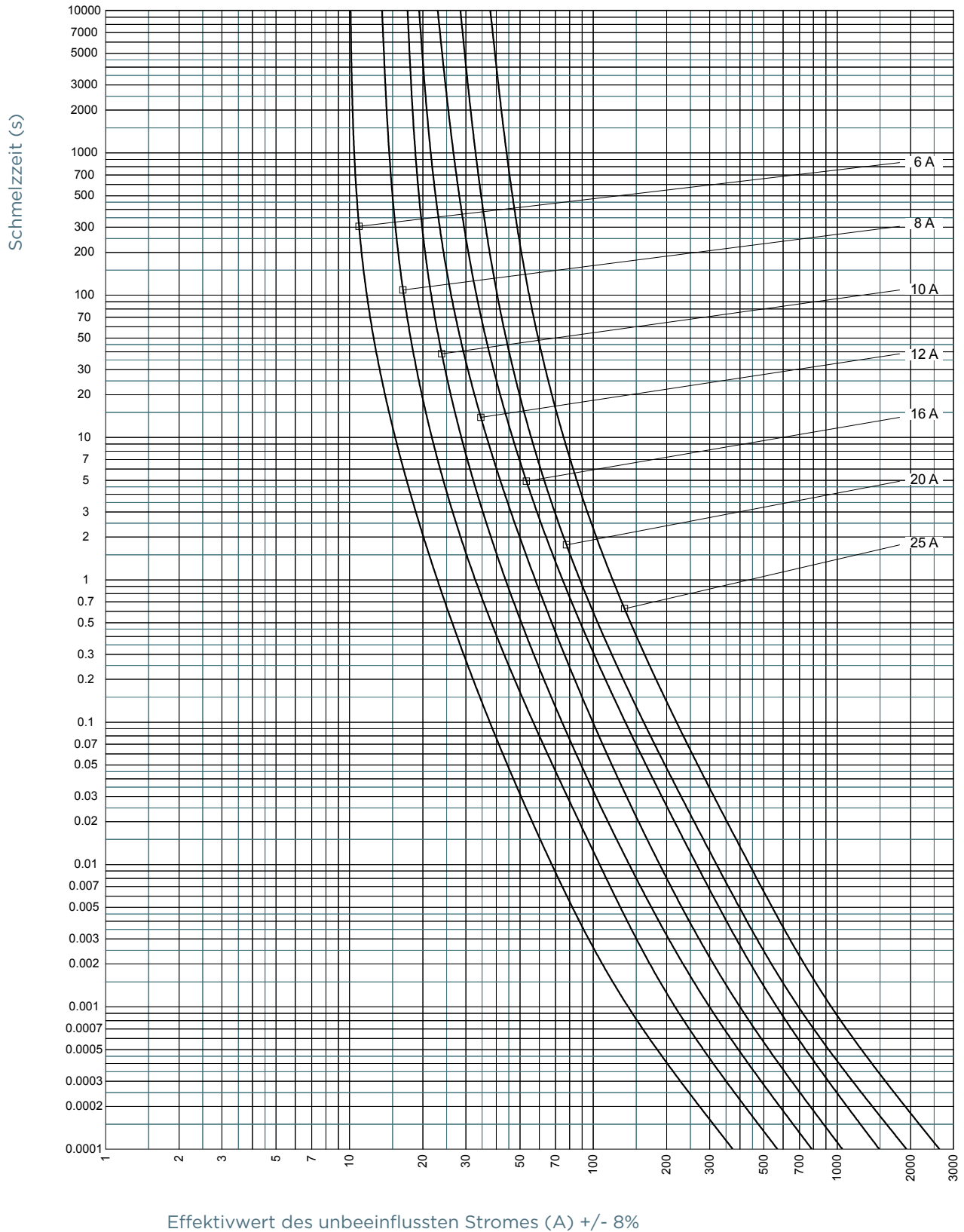

Mersen behält sich das Recht vor ohne vorherige Ankündigung jede in diesem Datenblatt enthaltene Information zu verändern, zu aktualisieren oder zu korrigieren.

Zylindrische Sicherungseinsätze 10x38 gG 400 bis 690 VAC

ZEIT-STROM KENNLINIEN

Größe 10x38 400V gG ohne Schlagbolzen

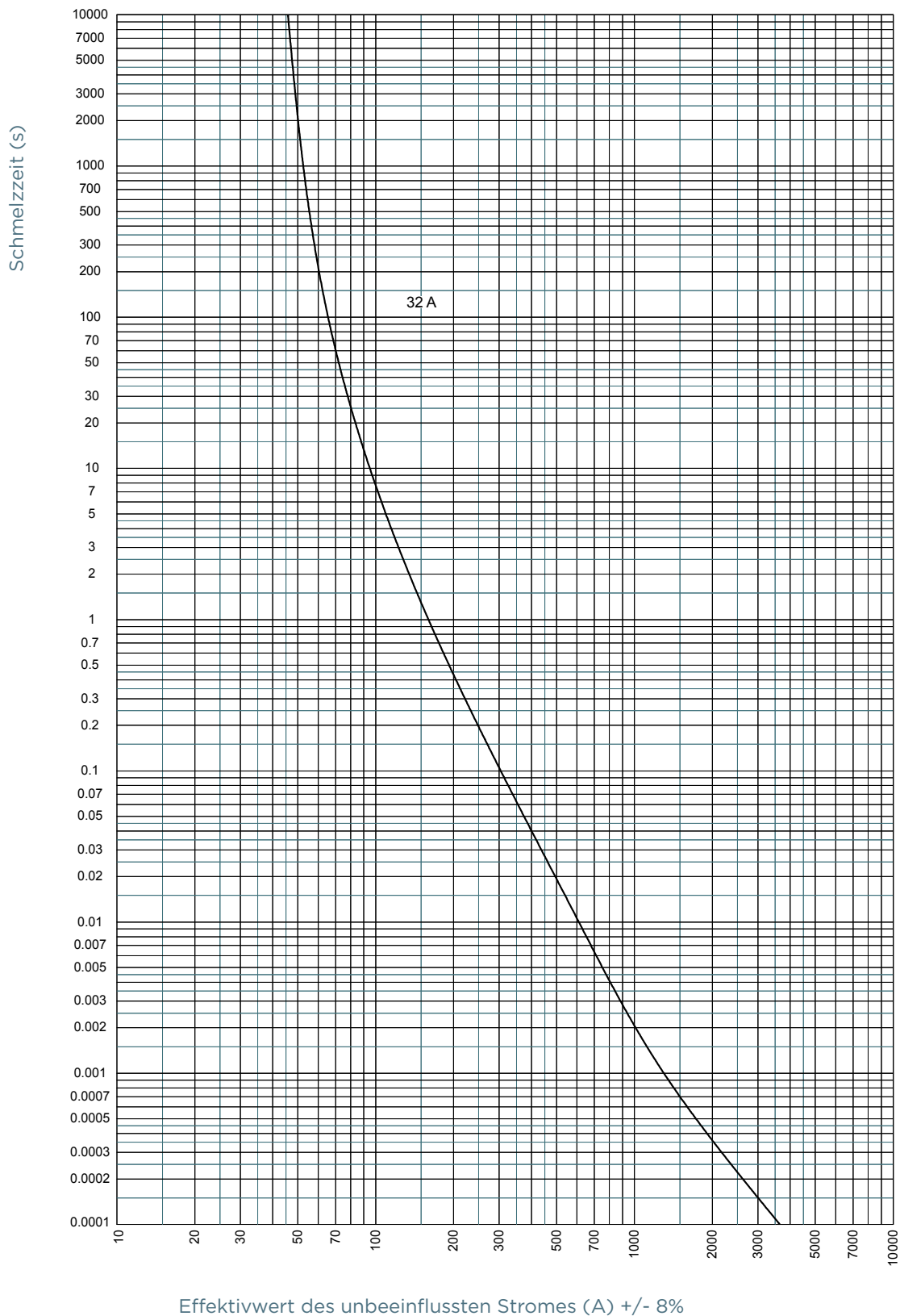

Mersen behält sich das Recht vor ohne vorherige Ankündigung jede in diesem Datenblatt enthaltene Information zu verändern, zu aktualisieren oder zu korrigieren.

Zylindrische Sicherungseinsätze 10x38 gG 400 bis 690 VAC

ZEIT-STROM KENNLINIEN

Größe 10x38 690V gG ohne Schlagbolzen

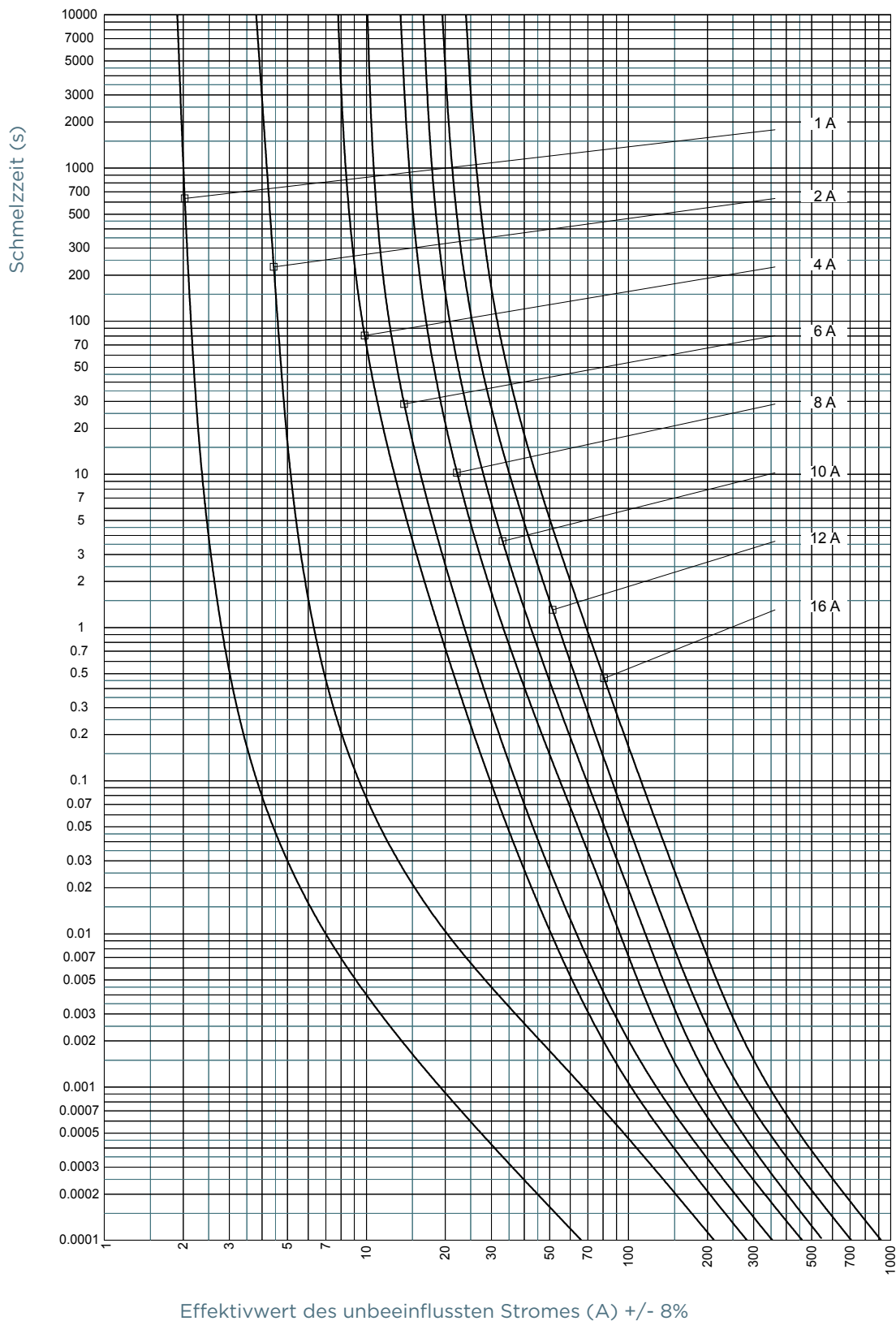

Mersen behält sich das Recht vor ohne vorherige Ankündigung jede in diesem Datenblatt enthaltene Information zu verändern, zu aktualisieren oder zu korrigieren.

Zylindrische Sicherungseinsätze 10x38 gG 400 bis 690 VAC

ZEIT-STROM KENNLINIEN

Größe 10x38 400V gG mit Schlagbolzen

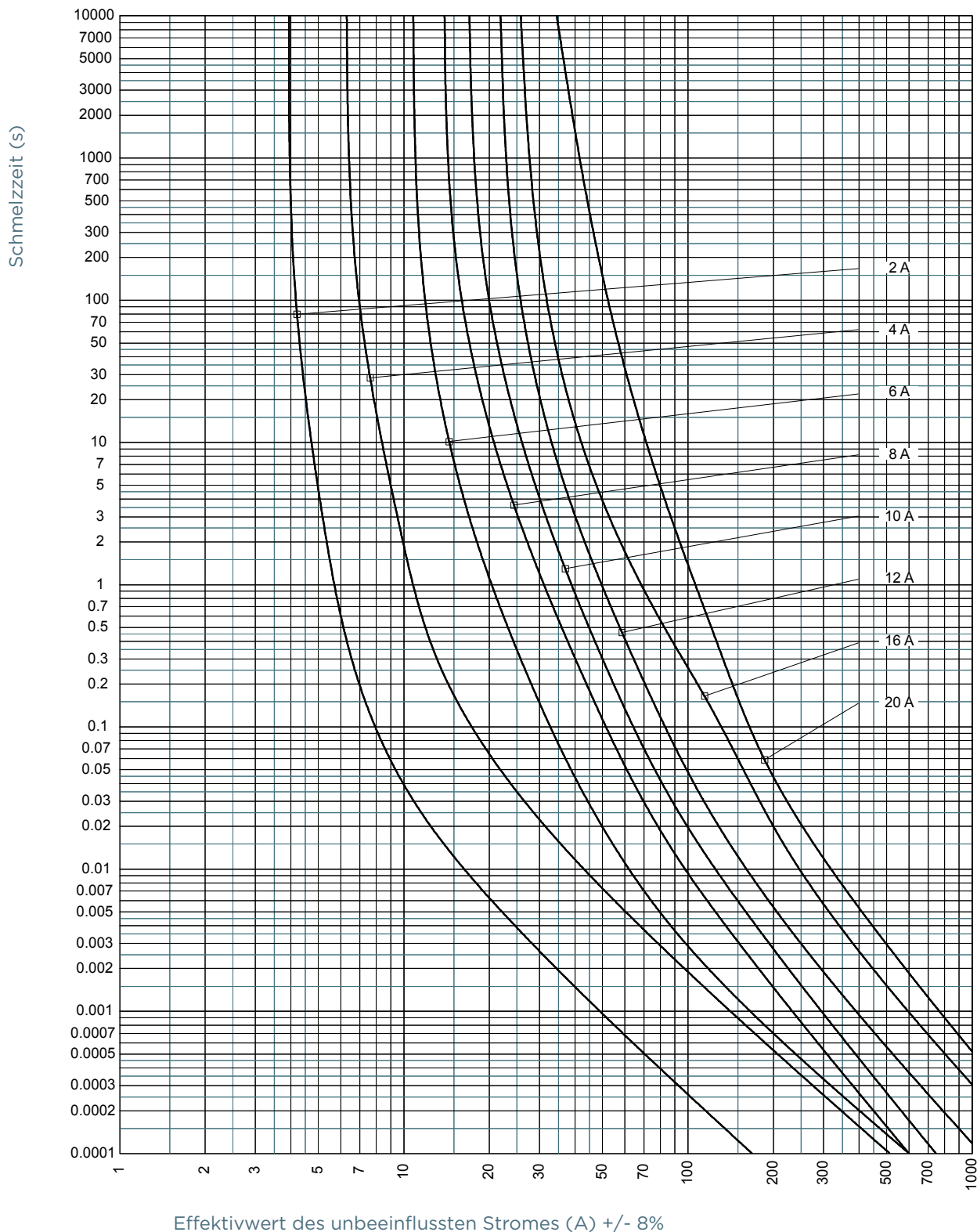

Mersen behält sich das Recht vor ohne vorherige Ankündigung jede in diesem Datenblatt enthaltene Information zu verändern, zu aktualisieren oder zu korrigieren.

Zylindrische Sicherungseinsätze 10x38 gG 400 bis 690 VAC

ZEIT-STROM KENNLINIEN

Größe 10x38 250V gG mit Schlagbolzen

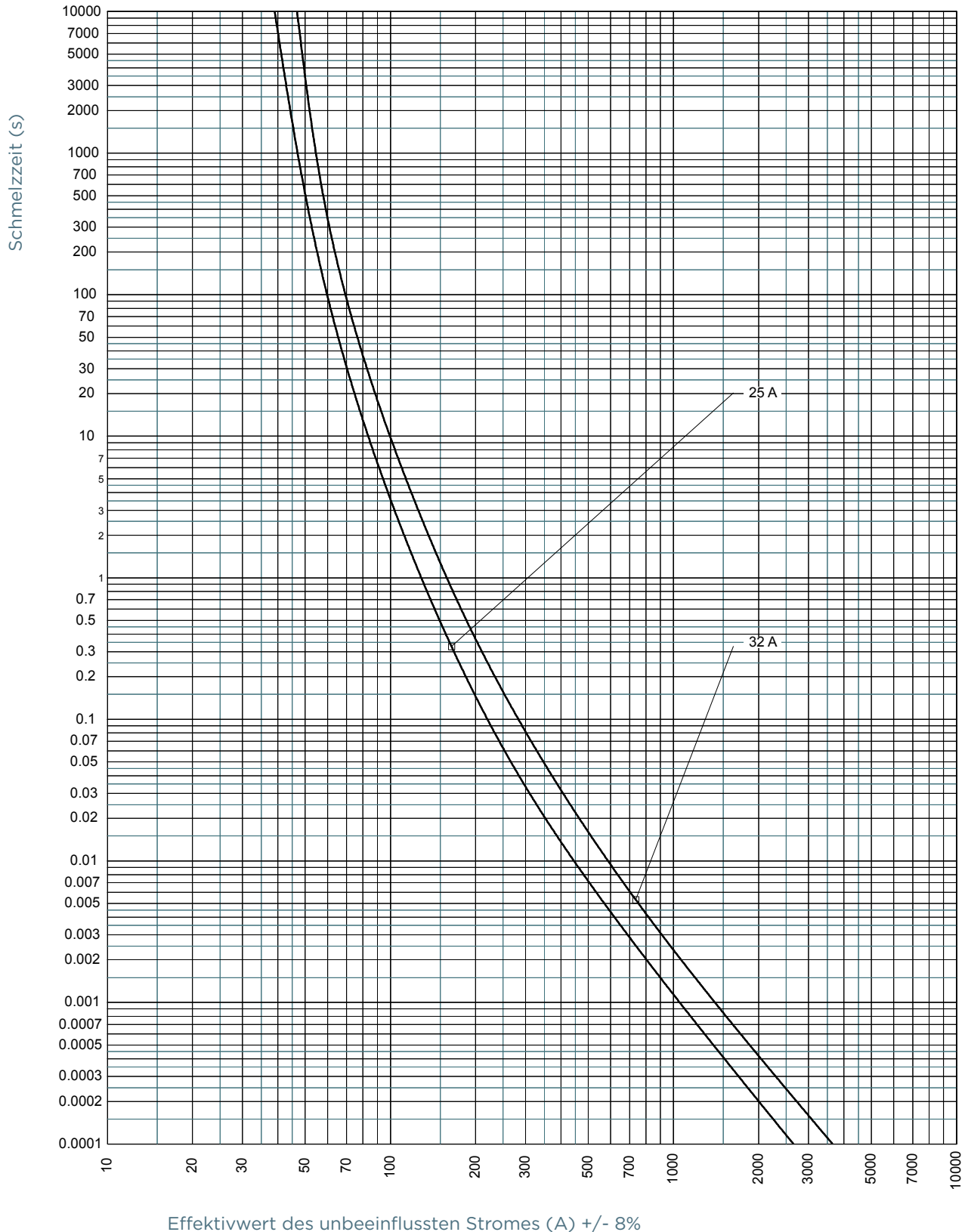

Mersen behält sich das Recht vor ohne vorherige Ankündigung jede in diesem Datenblatt enthaltene Information zu verändern, zu aktualisieren oder zu korrigieren.

Zylindrische Sicherungseinsätze 10x38 gG 400 bis 690 VAC

DURCHLASSSTROM-KENNLINIE

Größe 10x38 500V gG ohne Schlagbolzen

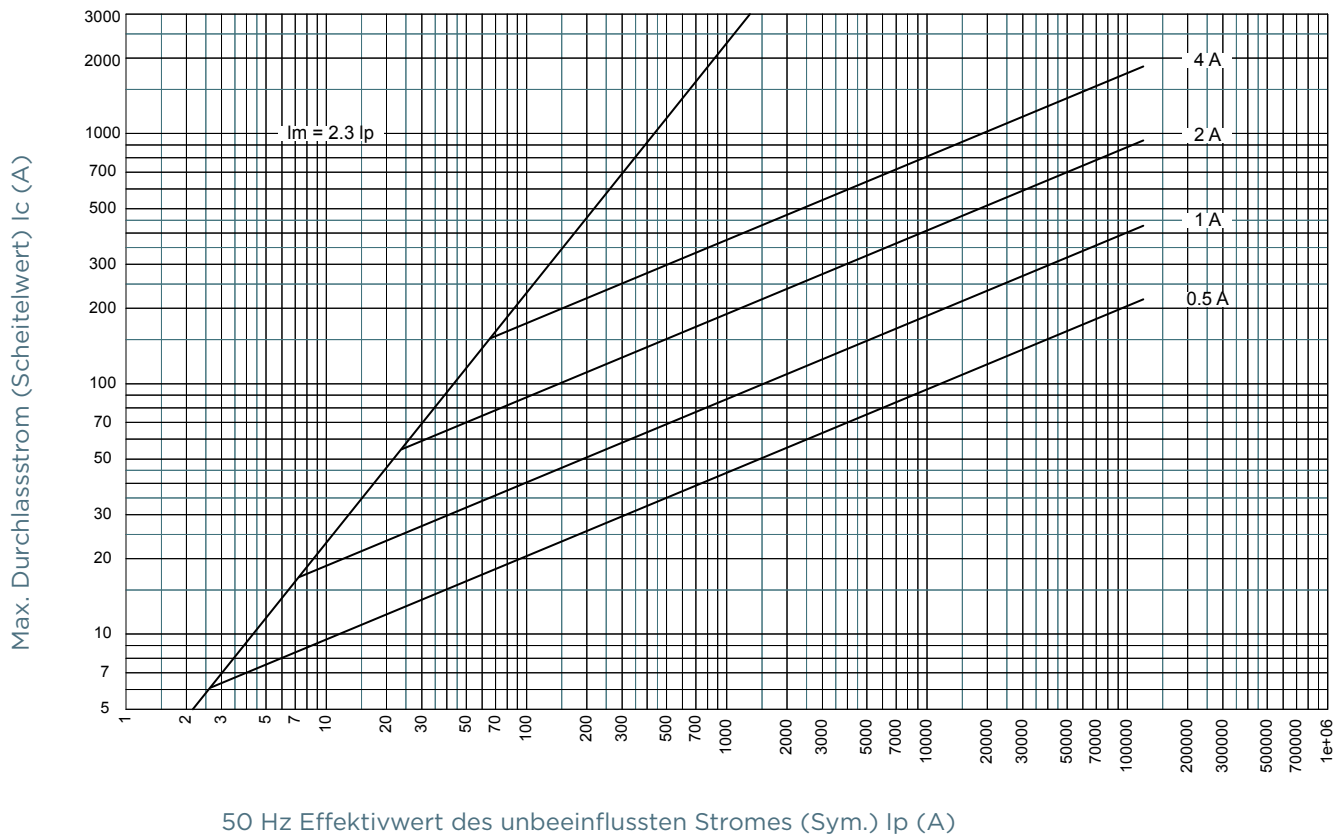

Mersen behält sich das Recht vor ohne vorherige Ankündigung jede in diesem Datenblatt enthaltene Information zu verändern, zu aktualisieren oder zu korrigieren.

Zylindrische Sicherungseinsätze 10x38 gG 400 bis 690 VAC

DURCHLASSSTROM-KENNLINIE

Größe 10x38 500V gG ohne Schlagbolzen

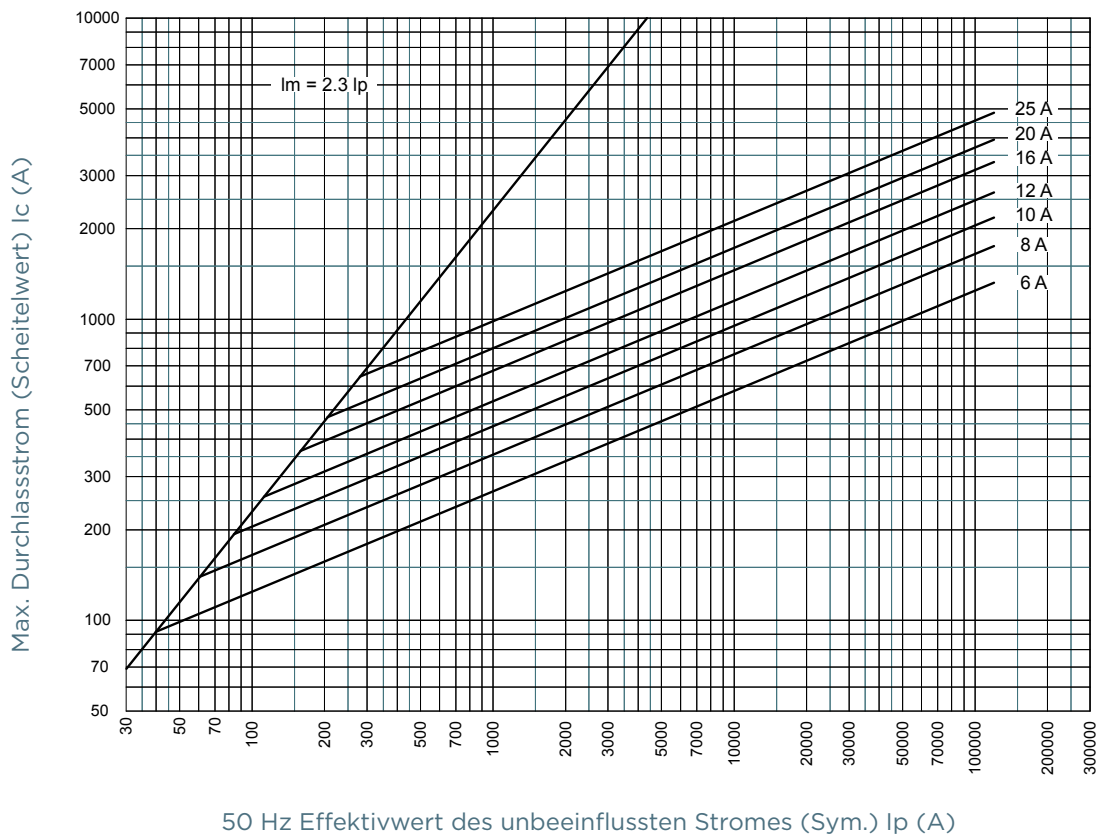

Größe 10x38 400V gG ohne Schlagbolzen

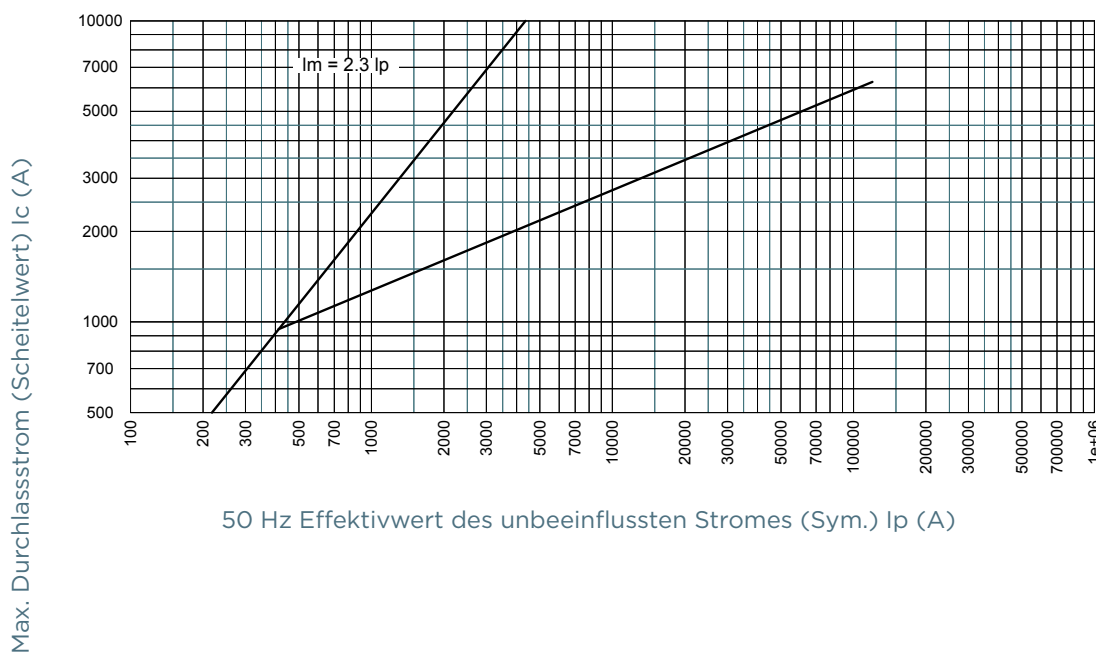

Zylindrische Sicherungseinsätze 10x38 gG 400 bis 690 VAC

DURCHLASSSTROM-KENNLINIE

Größe 10x38 690V gG ohne Schlagbolzen

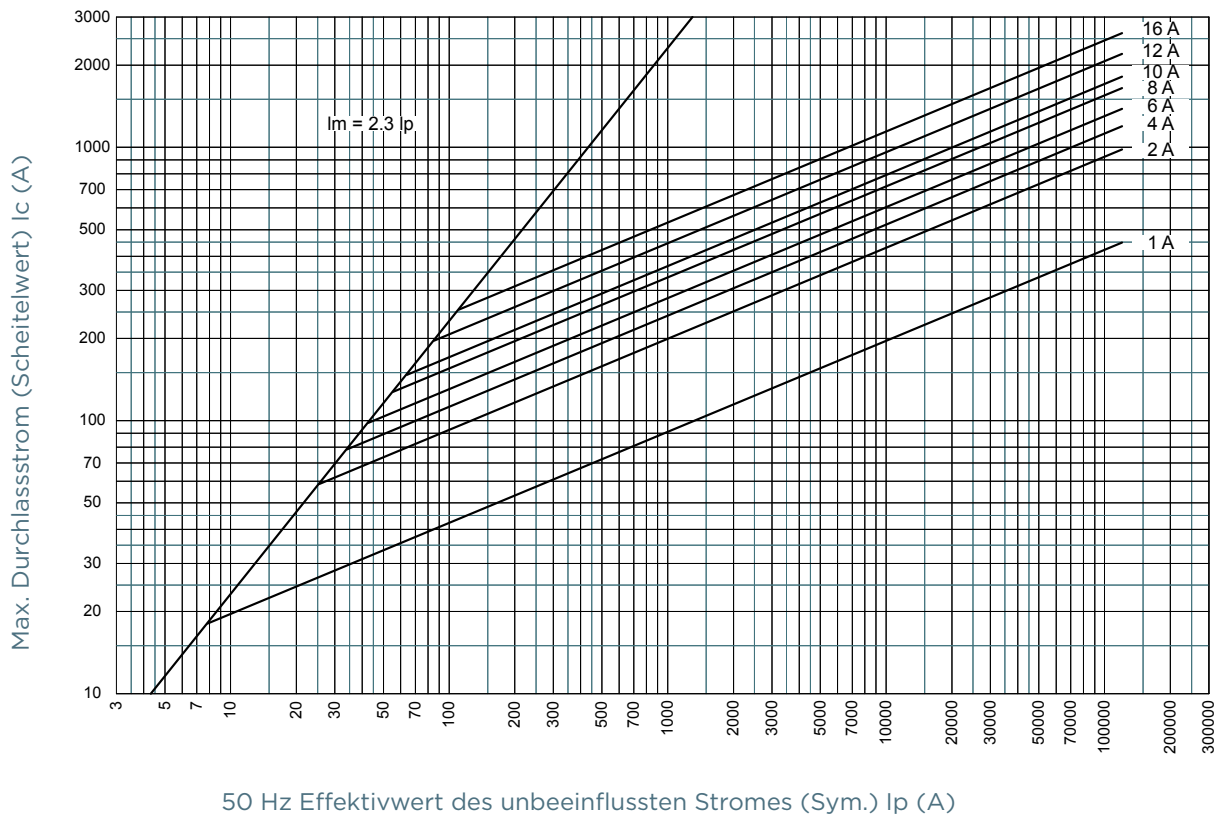

Zylindrische Sicherungseinsätze 10x38 gG 400 bis 690 VAC

DURCHLASSSTROM-KENNLINIE

Größe 10x38 400V gG mit Schlagbolzen

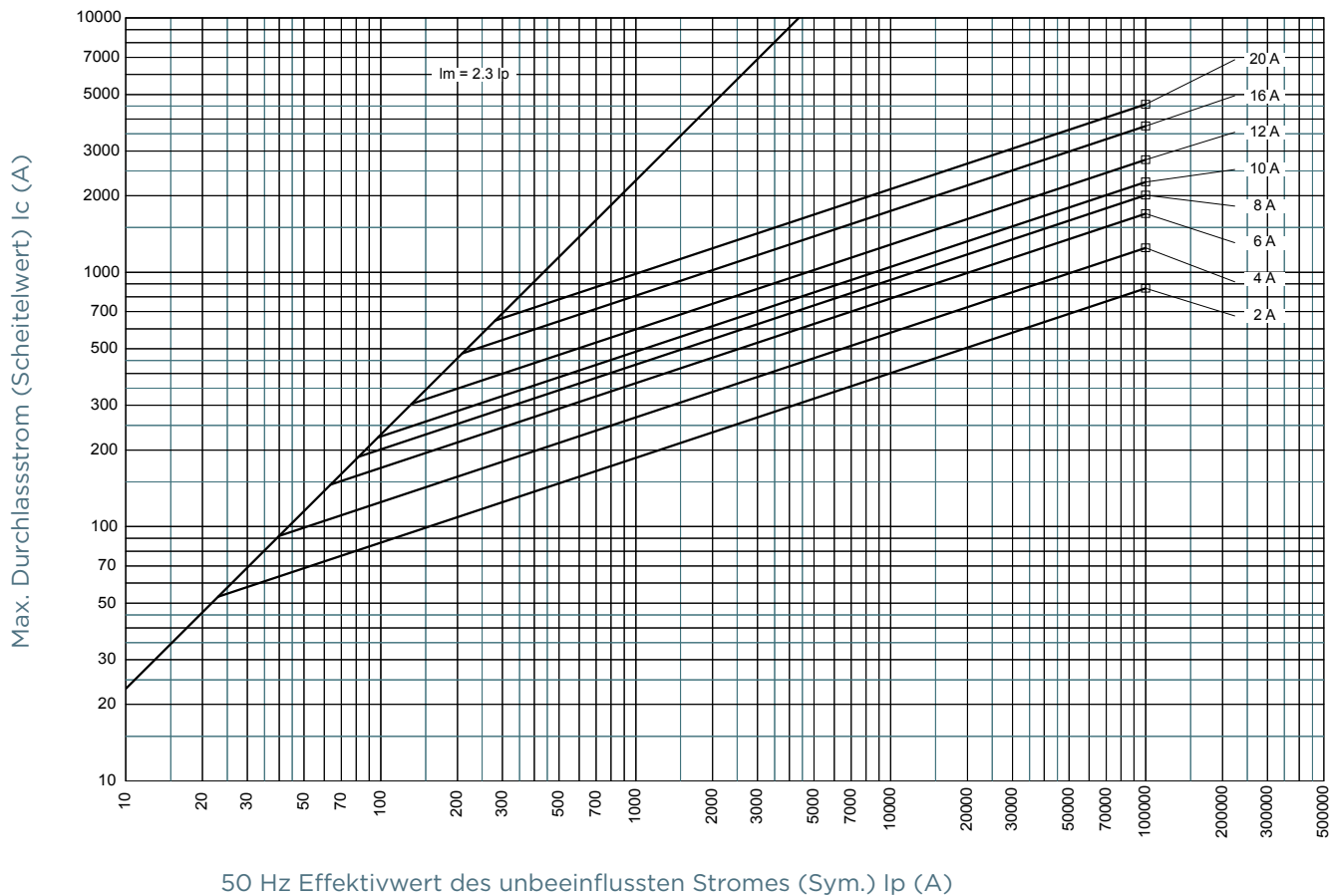

Mersen behält sich das Recht vor ohne vorherige Ankündigung jede in diesem Datenblatt enthaltene Information zu verändern, zu aktualisieren oder zu korrigieren.

Zylindrische Sicherungseinsätze 10x38 gG 400 bis 690 VAC

DURCHLASSSTROM-KENNLINIE

Größe 10x38 250V gG mit Schlagbolzen

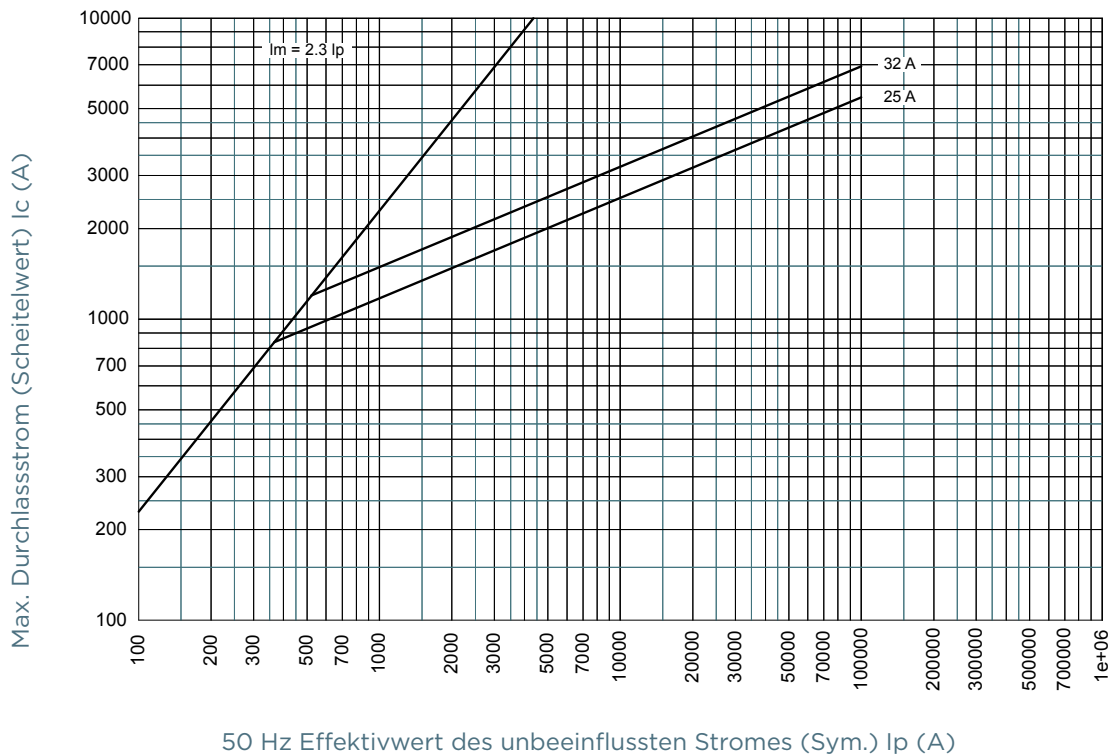

Zylindrische Sicherungseinsätze 10x38 gG 400 bis 690 VAC

SCHMELZ-I²T UND AUSSCHALT-I²T WERTE

Größe 10x38 500V gG ohne Schlagbolzen

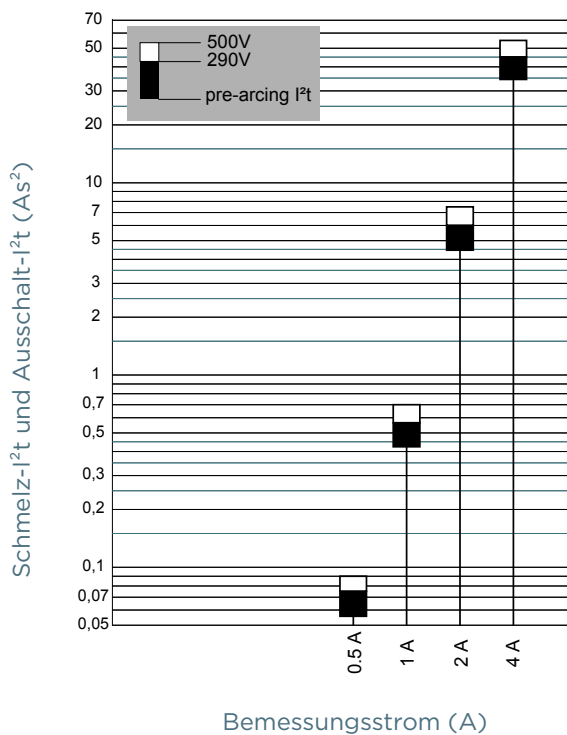

Größe 10x38 500V gG ohne Schlagbolzen

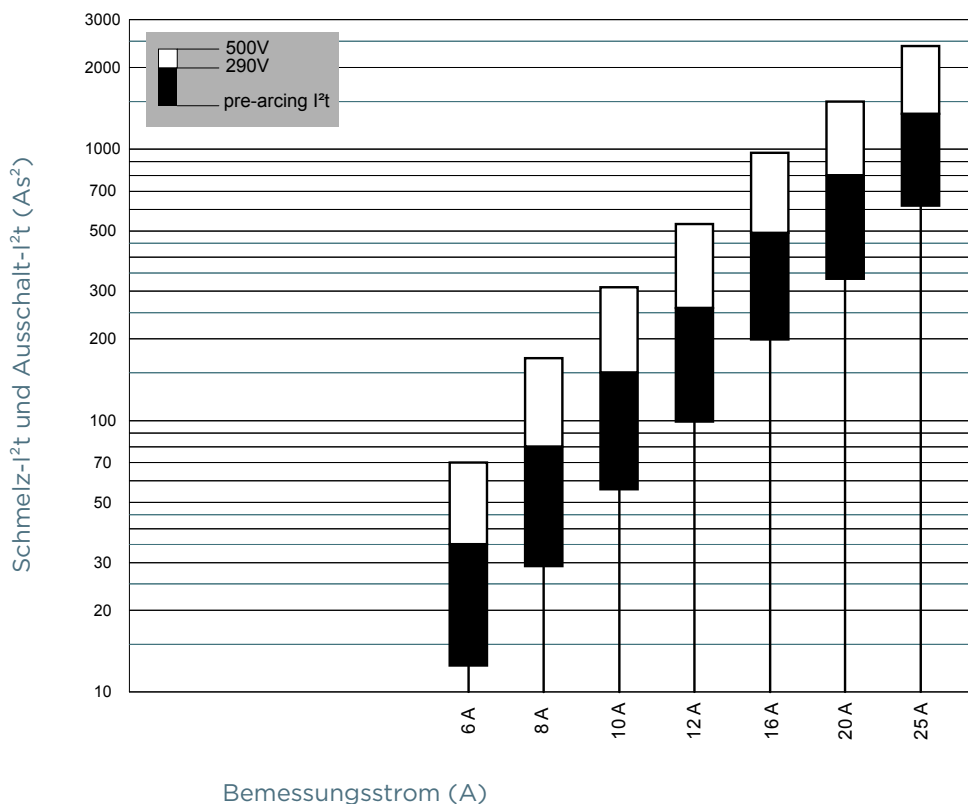

Mersen behält sich das Recht vor ohne vorherige Ankündigung jede in diesem Datenblatt enthaltene Information zu verändern, zu aktualisieren oder zu korrigieren.

Zylindrische Sicherungseinsätze 10x38 gG 400 bis 690 VAC

SCHMELZ-I²T UND AUSSCHALT-I²T WERTE

Größe 10x38 400V gG ohne Schlagbolzen

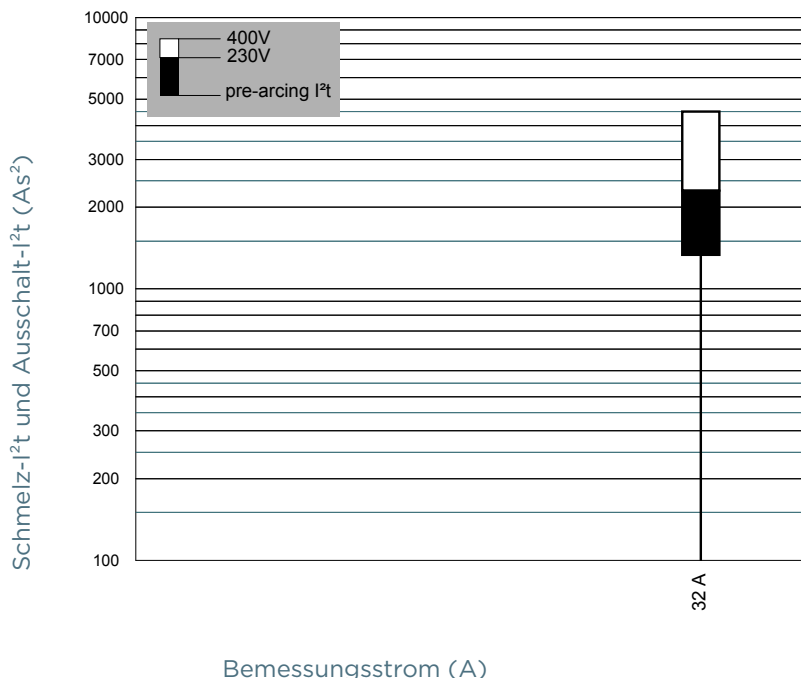

Größe 10x38 690V gG ohne Schlagbolzen

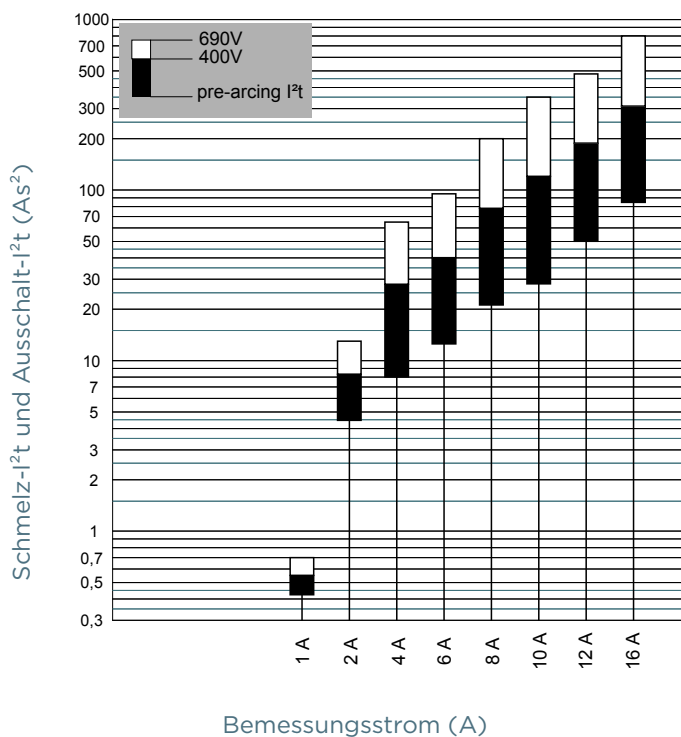

Mersen behält sich das Recht vor ohne vorherige Ankündigung jede in diesem Datenblatt enthaltene Information zu verändern, zu aktualisieren oder zu korrigieren.

Zylindrische Sicherungseinsätze 10x38 gG 400 bis 690 VAC

SCHMELZ-I²T UND AUSSCHALT-I²T WERTE

Größe 10x38 400V gG mit Schlagbolzen

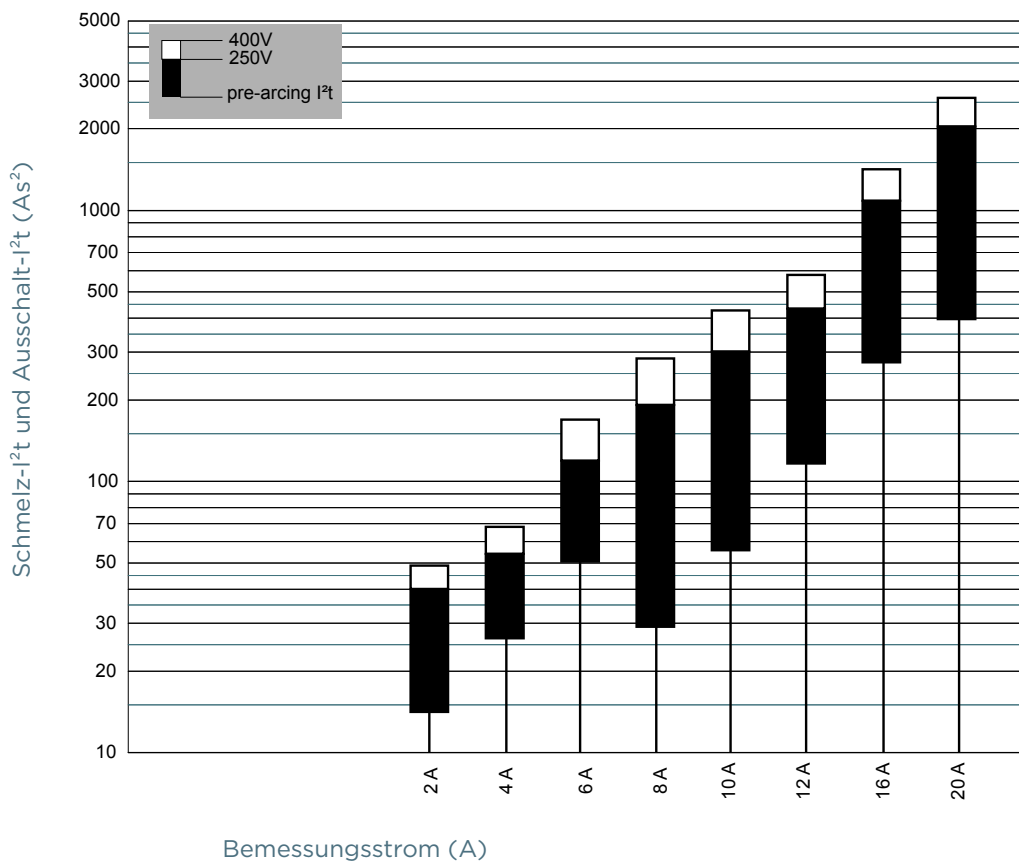

Größe 10x38 250V gG mit Schlagbolzen

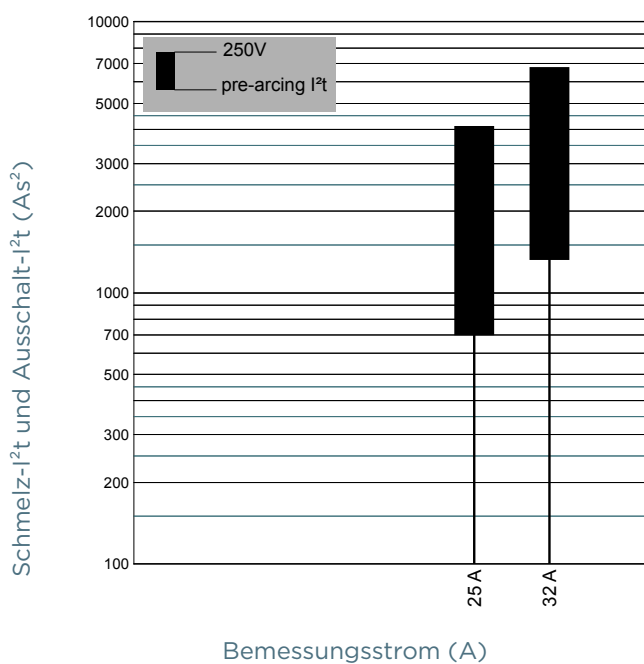

Mersen behält sich das Recht vor ohne vorherige Ankündigung jede in diesem Datenblatt enthaltene Information zu verändern, zu aktualisieren oder zu korrigieren.

Zylindrische Sicherungseinsätze 10x38 gG 400 bis 690 VAC

ABMESSUNGEN

Größe 10x38 gG ohne Kennmelder (1001210) **Größe 10x38 gG mit Kennmelder** (1002537)

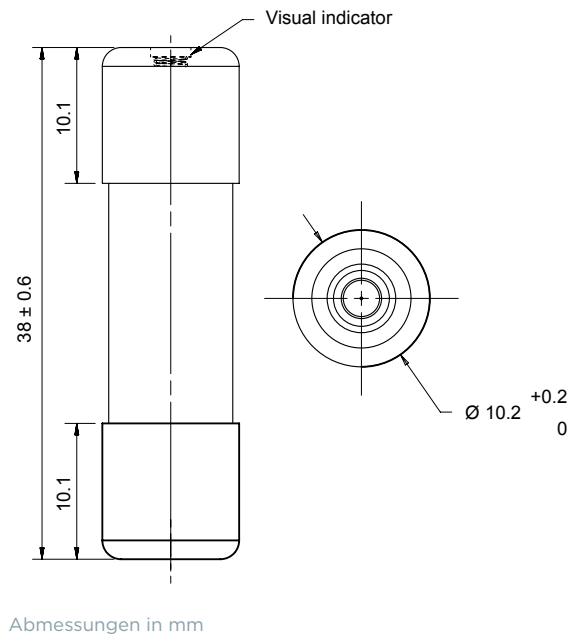
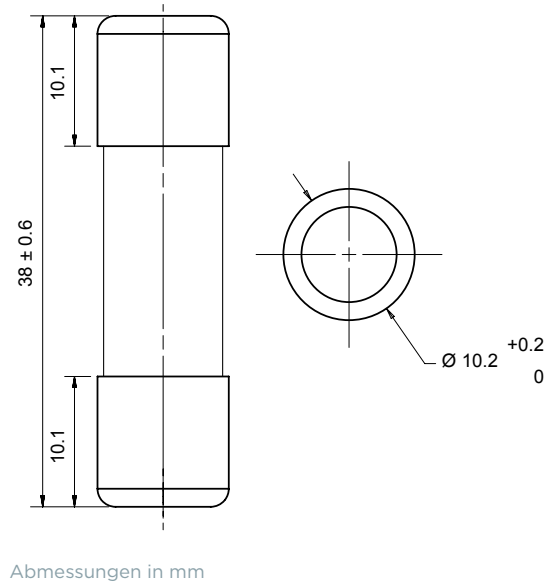

Größe 10x38 aM mit Schlagbolzen (33907)

