

# Schaltschränke

## Hygienic Design

### Klemmenkästen HD

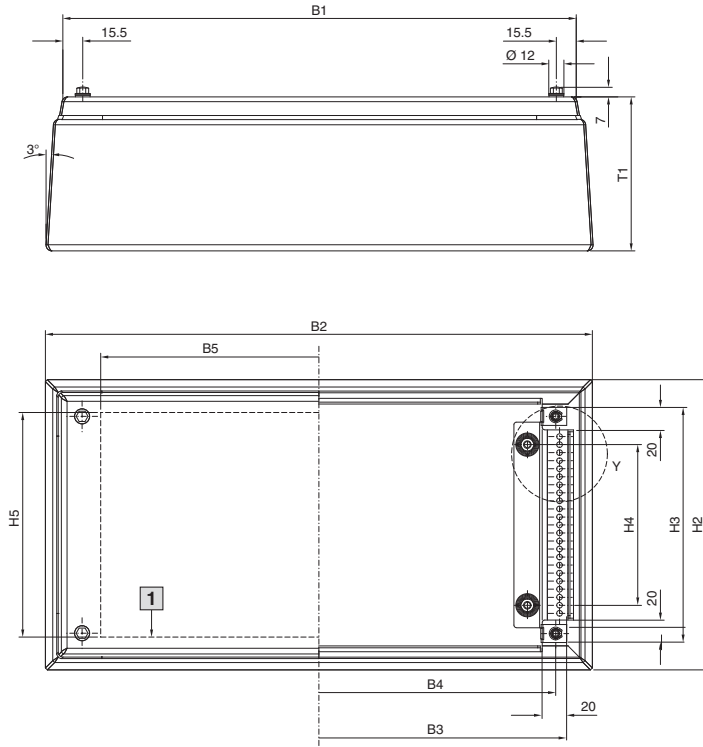

Einzelheit Y

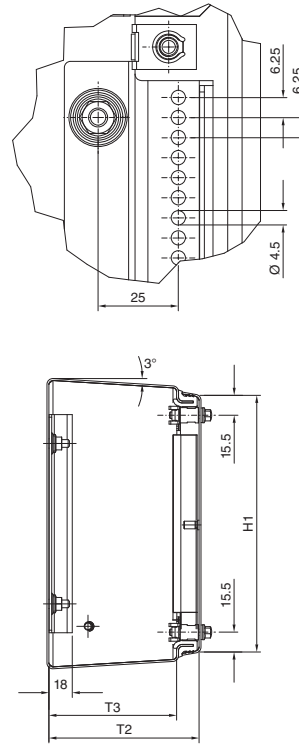

1 Max. Einbaufäche Deckel

| Best.-Nr.<br>HD | Breitenmaße mm |       |       |     |     | Höhenmaße mm |       |       |     |     | Tiefenmaße mm |     |      |
|-----------------|----------------|-------|-------|-----|-----|--------------|-------|-------|-----|-----|---------------|-----|------|
|                 | B1             | B2    | B3    | B4  | B5  | H1           | H2    | H3    | H4  | H5  | T1            | T2  | T3   |
| 1670.600        | 150            | 171,3 | 138,2 | 125 | 90  | 150          | 171,3 | 138,2 | 75  | 125 | 80            | 77  | 59,5 |
| 1671.600        | 150            | 176,2 | 138,2 | 125 | 90  | 150          | 176,2 | 138,2 | 75  | 125 | 120           | 117 | 99,5 |
| 1672.600        | 200            | 226,2 | 188,2 | 175 | 140 | 200          | 226,2 | 188,2 | 125 | 175 | 120           | 117 | 99,5 |
| 1674.600        | 300            | 326,2 | 288,2 | 275 | 240 | 200          | 226,2 | 188,2 | 125 | 175 | 120           | 117 | 99,5 |
| 1675.600        | 400            | 426,2 | 388,2 | 375 | 340 | 200          | 226,2 | 188,2 | 125 | 175 | 120           | 117 | 99,5 |
| 1676.600        | 400            | 426,2 | 388,2 | 375 | 340 | 300          | 326,2 | 288,2 | 225 | 275 | 120           | 117 | 99,5 |

B1 = Gesamtbreite oben  
 B2 = Gesamtbreite unten  
 B3 = Lichte Breite  
 B4 = Abstandsmaß der Systemlochung  
 B5 = Max. Einbaubreite Deckel

H1 = Gesamthöhe oben  
 H2 = Gesamthöhe unten  
 H3 = Lichte Höhe  
 H4 = Abstandsmaß Befestigungsbolzen  
 H5 = Max. Einbauhöhe Deckel

T1 = Gesamttiefe  
 T2 = Lichte Tiefe Gehäuse-Deckel  
 T3 = Lichte Tiefe Gehäuse

### Kompakt-Schaltschränke HD, eintürig

HD 1302.600, HD 1306.600, HD 1307.600, HD 1308.600,  
HD 1310.600, HD 1314.600, HD 1315.600, HD 1320.600

HD 1306.600, HD 1307.600,  
HD 1308.600, HD 1310.600,  
HD 1314.600, HD 1315.600,  
HD 1320.600

HD 1302.600

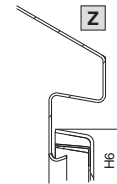
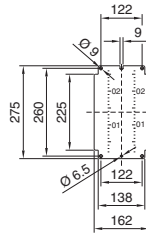
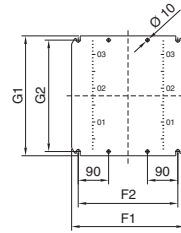
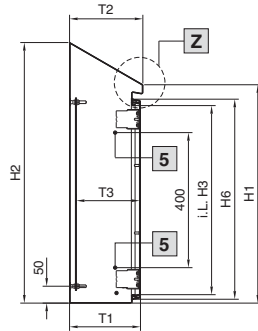
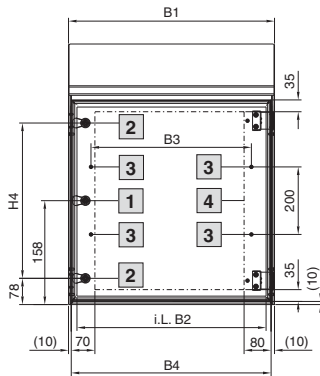

- 1 Bei HD 1302.600
- 2 Bei HD 1306.600, HD 1307.600, HD 1308.600, HD 1310.600, HD 1314.600, HD 1315.600, HD 1320.600
- 3 Bei HD 1307.600, HD 1308.600, HD 1310.600, HD 1315.600
- 4 Max. Einbaufläche Tür
- 5 Bei HD 1308.600, HD 1310.600, HD 1315.600

#### Schrank

B1 = Gesamtbreite  
B2 = Lichte Breite Gehäuse  
B3 = Breitenabstand Gewindebolzen an der Tür  
B4 = Breite der Tür  
H1 = Gehäusehöhe vorne  
H2 = Gehäusehöhe hinten  
H3 = Lichte Höhe Gehäuse  
H4 = Abstand Verschlüsse  
H5 = Höhenabstand Gewindebolzen an der Tür  
H6 = Höhe der Tür

T1 = Tiefe zwischen Rückwand und Tür  
T2 = Gesamttiefe  
T3 = Mögliche Montagetiefe (Montageplattenaufbau)

#### Montageplatte

F1 = Montageplattenbreite  
F2 = Breitenabstand Befestigungsbohrungen  
G1 = Montageplattenhöhe  
G2 = Höhenabstand Befestigungsbohrungen

| Best.-Nr. HD | Breitenmaße mm |     |     |     | Höhenmaße mm |     |     |     |    |     | Tiefenmaße mm |     |           | Montageplatten mm |     |     |     | Materialstärke mm |     |               |
|--------------|----------------|-----|-----|-----|--------------|-----|-----|-----|----|-----|---------------|-----|-----------|-------------------|-----|-----|-----|-------------------|-----|---------------|
|              | B1             | B2  | B3  | B4  | H1           | H2  | H3  | H4  | H5 | H6  | T1            | T2  | T3        | F1                | F2  | G1  | G2  | Gehäuse           | Tür | Montageplatte |
| 1302.600     | 220            | 170 | -   | 200 | 350          | 437 | 260 | -   | -  | 293 | 155           | 162 | 113 - 130 | -                 | -   | -   | -   | 1,5               | 1,5 | 2,0           |
| 1306.600     | 390            | 340 | -   | 370 | 430          | 549 | 340 | 240 | -  | 373 | 210           | 217 | 168 - 185 | 334               | 295 | 355 | 330 | 1,5               | 1,5 | 2,0           |
| 1307.600     | 510            | 460 | 375 | 490 | 550          | 669 | 460 | 360 | -  | 493 | 210           | 217 | 168 - 185 | 449               | 410 | 470 | 445 | 1,5               | 1,5 | 2,5           |
| 1308.600     | 390            | 340 | 275 | 370 | 650          | 769 | 560 | 460 | -  | 593 | 210           | 217 | 168 - 185 | 334               | 295 | 570 | 545 | 1,5               | 1,5 | 2,5           |
| 1310.600     | 610            | 560 | 475 | 590 | 650          | 769 | 560 | 460 | -  | 593 | 210           | 217 | 168 - 185 | 549               | 510 | 570 | 545 | 1,5               | 2,0 | 2,5           |
| 1314.600     | 810            | 760 | -   | 790 | 430          | 549 | 340 | 240 | -  | 373 | 210           | 217 | 168 - 185 | 739               | 700 | 355 | 330 | 1,5               | 2,0 | 2,5           |
| 1315.600     | 810            | 760 | 675 | 790 | 650          | 821 | 560 | 460 | -  | 593 | 300           | 307 | 258 - 275 | 749               | 710 | 570 | 545 | 1,5               | 2,0 | 2,5           |
| 1320.600     | 610            | 560 | -   | 590 | 430          | 601 | 340 | 240 | -  | 373 | 300           | 307 | 258 - 275 | 549               | 510 | 355 | 330 | 1,5               | 1,5 | 2,5           |

# Schaltschränke

## Hygienic Design

### Kompakt-Schaltschränke HD, eintürig

HD 1316.600, HD 1317.600

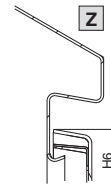
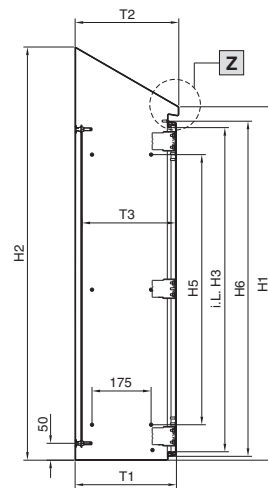
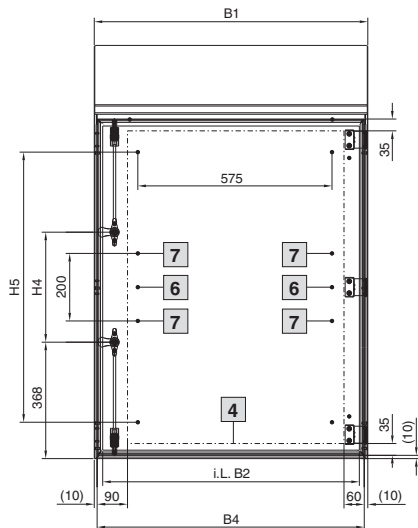

HD 1317.600

HD 1316.600

- 4** Max. Einbaufläche Tür
- 6** Bei HD 1316.600
- 7** Bei HD 1317.600

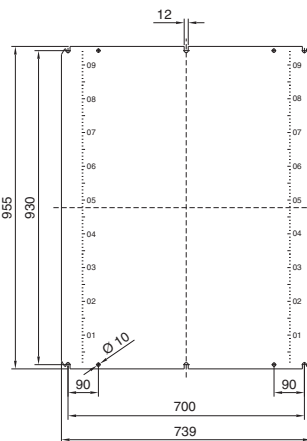
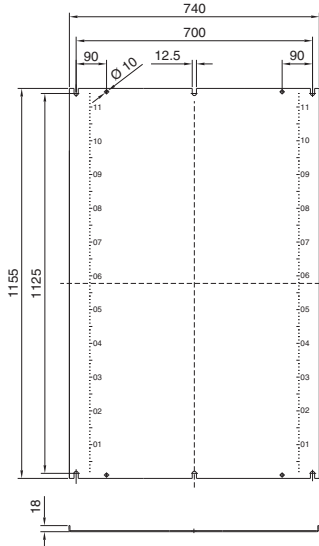

#### Schrank

- B1 = Gesamtbreite
- B2 = Lichte Breite Gehäuse
- B3 = Breitenabstand Gewindebolzen an der Tür
- B4 = Breite der Tür

- H1 = Gehäusehöhe vorne
- H2 = Gehäusehöhe hinten
- H3 = Lichte Höhe Gehäuse
- H4 = Abstand Verschlüsse
- H5 = Höhenabstand Gewindebolzen an der Tür
- H6 = Höhe der Tür

- T1 = Tiefe zwischen Rückwand und Tür
- T2 = Gesamttiefe
- T3 = Mögliche Montagetiefe (Montageplattenaufbau)

| Best.-Nr. HD | Breitenmaße mm |     |    |     | Höhenmaße mm |      |      |     |      |      | Tiefenmaße mm |     |           | Materialstärke mm |     |               |
|--------------|----------------|-----|----|-----|--------------|------|------|-----|------|------|---------------|-----|-----------|-------------------|-----|---------------|
|              | B1             | B2  | B3 | B4  | H1           | H2   | H3   | H4  | H5   | H6   | T1            | T2  | T3        | Gehäuse           | Tür | Montageplatte |
| 1316.600     | 810            | 760 | -  | 790 | 1050         | 1221 | 960  | 280 | 800  | 993  | 300           | 307 | 258 - 275 | 1,5               | 2,0 | 3,0           |
| 1317.600     | 810            | 760 | -  | 790 | 1250         | 1421 | 1160 | 480 | 1000 | 1193 | 300           | 307 | 258 - 275 | 1,5               | 2,0 | 3,0           |